

**TEKA**

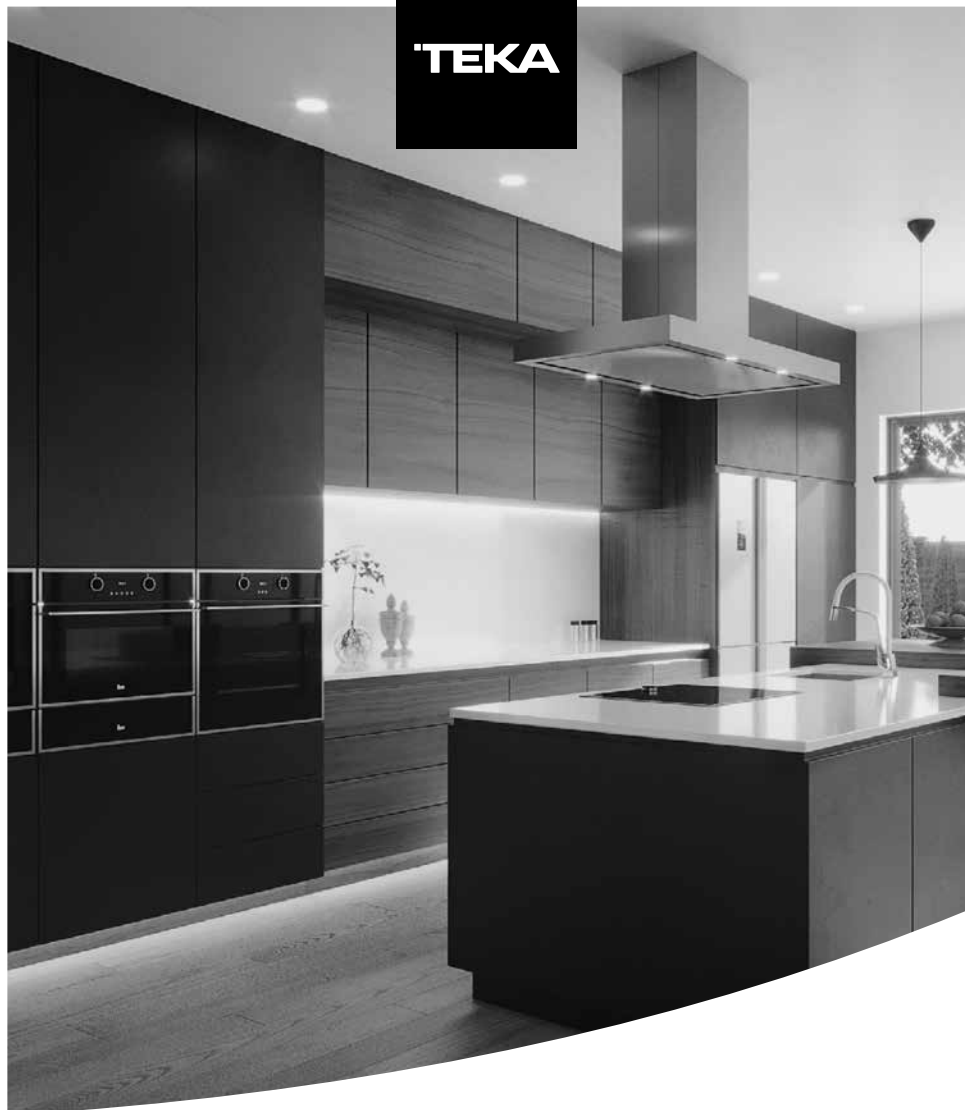

User Manual  
HSB / HSB P / HCB / HCB P

**ES PT FR**

[teka.com](http://teka.com)

## ESPAÑOL



Por favor, antes de utilizar su horno por primera vez, lea atentamente las instrucciones de instalación y mantenimiento incluidas en su horno.

Dependiendo del modelo, los accesorios incluidos en su horno pueden variar respecto a los mostrados en las imágenes.

## PORTUGUÊS



Antes de utilizar o forno pela primeira vez, leia atentamente as instruções de instalação e manutenção fornecidas juntamente com o forno.

Dependendo do modelo, os acessórios incluídos no forno podem variar em relação às imagens apresentadas.

## FRANÇAIS



Avant la première utilisation de votre four, veuillez lire attentivement les instructions d'installation et d'entretien fournies avec votre four.

Selon les modèles, il est possible que les accessoires fournis avec votre four soient différents de ceux indiqués sur les images.



## Descripción del horno

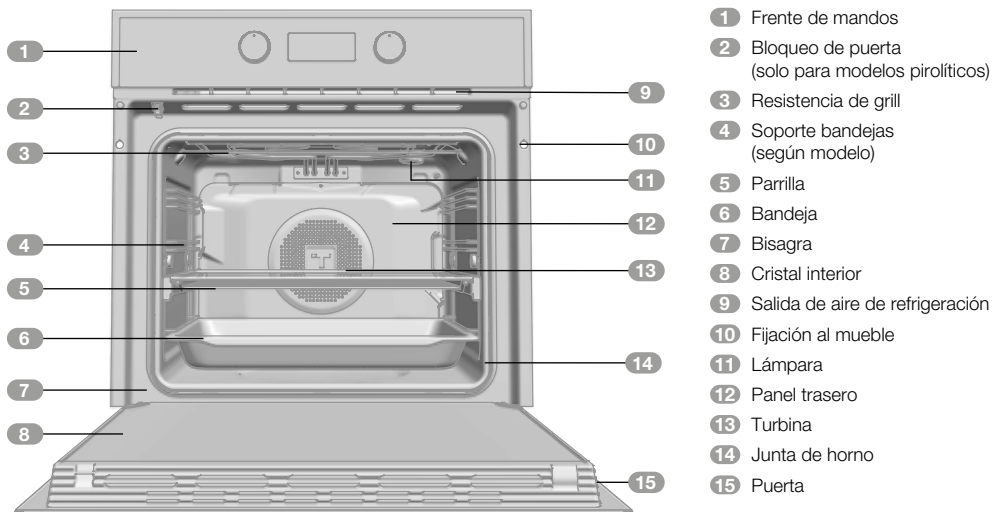

## Frontal de mandos

Modelos HSB / HCB

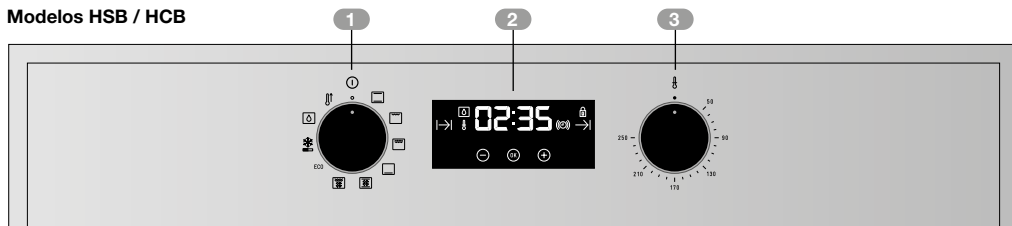

- 1 Selector de funciones
- 2 Reloj electrónico
- 3 Selector de temperaturas

Modelos Pirolíticos HSB P / HCB P

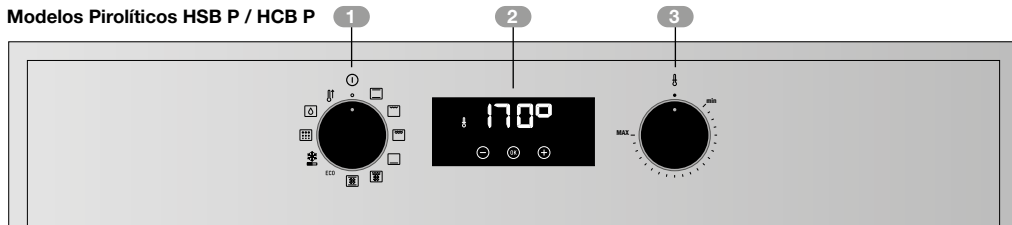

- 1 Selector de funciones
- 2 Reloj electrónico / Temperatura seleccionada
- 3 Selector de temperaturas

## Símbolos del selector de funciones



Modelos HSB 630, HSB 635, HCB 6435, HCB 6535



Modelos HSB 645, HSB 644, HSB 640



Modelos HSB 625 P, HSB 620 P, HSB 635 P, HSB 630 P, HCB 6435 P, HCB 6535 P



Modelos HCB 6645



Modelos HCB 6645 P



Modelos HCB 6646



Modelos HCB 6646 P



## Funciones del horno



### INFORMACIÓN

Para una descripción de uso de cada una de las funciones, consulte la guía de cocinados incluida en su horno.

○ **DESCONEXIÓN DEL HORNO**

 **CONVENCIONAL**

 **GRILL**

 **MAXIGRILL**

 **SOLERA**

 **MAXIGRILL CON TURBINA**

 **CONVENCIONAL CON TURBINA**

 **AIRFRY TURBO**

 **PIZZA**

ECO **ECO**

 **DESCONGELACIÓN**

 **HYDROCLEAN**

 **PIROLISIS**

 **PRECALENTAMIENTO RÁPIDO**

 **HORNO DE LEÑA**

## Descripción del reloj electrónico

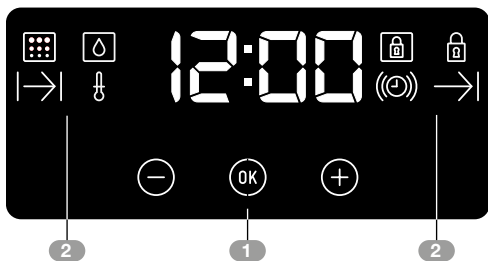

### 1 TECLAS

⊖, OK y ⊕: Permiten la programación de las funciones del reloj electrónico.

OK: En modelos con regulación electrónica de temperatura, pulse esta tecla para ver la temperatura durante el cocinado.

### 2 SÍMBOLOS

#### Funciones del reloj

⊙: **AVISADOR:** Iluminado al seleccionar la función avisador del reloj. Genera una señal acústica al cabo del tiempo. El horno no se apagará cuando acabe el tiempo. Esta función también se puede utilizar cuando el horno esté cocinando.

⊣ y ⊢: **PROGRAMACIÓN:** Iluminados para indicar que el horno está programado (duración, fin o total).

- ⊣ **Duración del Cocinado:** Permite cocinar durante un tiempo seleccionado, a continuación el horno se apagará de forma automática.
- ⊢ **Hora de Finalización del Cocinado:** Permite cocinar hasta una hora establecida, a continuación el horno se apagará de forma automática.
- ⊣ y ⊢ **Duración y Fin del Cocinado:** Permite programar la duración y la hora de finalización del cocinado. El horno se pondrá en marcha de forma automática para cocinar durante el tiempo seleccionado (Duración) y se apagará de forma automática a la hora que le haya indicado (Fin del Cocinado).

🔒 **BLOQUEO DE RELOJ:** Indica que las teclas touch del reloj están bloqueadas, evitando la manipulación por parte de niños pequeños.

#### Otras funciones

🔥 **CALENTAMIENTO:** Indica que el horno está transmitiendo calor al alimento.

💧 **HYDROCLEAN:** Iluminado durante la función Teka Hydroclean®.

⋮ **PIRÓLISIS: Sólo para modelos pirolíticos.** Iluminado durante la función de limpieza Pírolisis.

🔒 **BLOQUEO DE PUERTA: Sólo para modelos pirolíticos.** Indica que la puerta se encuentra bloqueada, bien por bloqueo manual o bien por bloqueo automático durante la función pírolisis.



#### ATENCIÓN

La sensibilidad de las teclas touch se adapta continuamente a las condiciones ambientales. Al conectar el horno a la red tenga la precaución que la superficie del frontal de mandos esté limpia y libre de cualquier obstáculo.

Si al tocar las teclas, el reloj no responde correctamente entonces es necesario que desconecte el horno de la red eléctrica y tras un instante vuelva a conectarlo. De esta forma los sensores se habrán ajustado automáticamente y reaccionarán de nuevo al tocar con el dedo.

#### PUESTA EN HORA

- Para poner en hora el horno, los mandos del selector de funciones y temperatura deben estar en posición 0.
- Al conectar su horno, observará que en el reloj aparece parpadeando la indicación 12:00.

- Tocando  $\ominus$  o  $\oplus$  ajustará las horas y después los minutos. Escuchará 2 beep seguidos como confirmación de la hora elegida.
- Si desea modificar la hora, toque  $\ominus$  o  $\oplus$  hasta que la hora aparezca parpadeando.

Toque  $\text{OK}$  y siga los pasos descritos en el punto anterior.

### **NOTA**

Su reloj posee el modo de iluminación nocturna, de forma que disminuirá la intensidad de luz de la pantalla entre las 00:00 y las 6:00 horas.

### **ATENCIÓN**

En caso de un corte de suministro eléctrico, se borrarán toda la programación de su reloj electrónico.

Si esto ocurre, gire los mandos del selector de funciones y temperatura a la posición  $\circ$ .

Aparecerá la indicación 12:00 y a continuación puede poner el reloj en hora siguiendo las instrucciones anteriores.

Si el horno tenía la puerta bloqueada antes del corte de suministro, el símbolo de bloqueo se iluminará hasta que la puerta se desbloquee.

Esto puede llevar varios minutos, dependiendo de la temperatura a la que se encuentra el horno, y durante este tiempo no podrá poner el reloj en hora.

Una vez desbloqueada la puerta, puede poner el reloj en hora siguiendo las instrucciones anteriores.

## Manejo del horno

### **FUNCIONAMIENTO MANUAL**

- Tras poner el reloj en hora, su horno está listo para cocinar. Seleccione una función de cocinado y una temperatura.

### **INFORMACIÓN**

En modelos con regulación electrónica de temperatura, al girar el selector, se mostrará la temperatura en la pantalla del reloj.

Una vez seleccionada la temperatura, la pantalla volverá automáticamente a mostrar el reloj.

Para volver a ver la temperatura durante el cocinado, pulse la tecla  $\text{OK}$  y gire el mando selector de temperatura si desea modificarla.

- Observará que el símbolo  $\text{fl}$  se ilumina durante el cocinado para indicar la transmisión de calor al alimento. Este símbolo se apaga cuando se alcanza la temperatura seleccionada.
- Para apagar el horno, ponga los mandos en posición  $\circ$ .

### **INFORMACIÓN**

Cuando inicie un cocinado, su horno mostrará el tiempo que el horno lleva cocinando.

## FUNCIONAMIENTO TEMPORIZADO DEL HORNO

### Programación del Avisador

1. Toque  $\ominus$  o  $\oplus$  hasta que parpadee el símbolo  $\text{Ⓢ}$  en la pantalla y pulse  $\text{Ⓚ}$ . En la pantalla se verá la indicación 00:00.
2. Seleccione el tiempo tras el cual desea que el reloj avise, tocando  $\ominus$  o  $\oplus$ . Sonarán 2 beep seguidos como confirmación y se mostrará la cuenta atrás a partir del tiempo elegido. El símbolo  $\text{Ⓢ}$  parpadeará lentamente.
3. Cuando finalice el tiempo, sonará una señal acústica durante 90 segundos y el símbolo  $\text{Ⓢ}$  parpadeará rápidamente.



#### NOTA

Con la función Avisador, al finalizar el tiempo programado el horno no se apagará.

4. Toque cualquier tecla para detener la señal acústica, en ese momento el símbolo  $\text{Ⓢ}$  se apagará.

Si desea modificar el tiempo del avisador, realice los pasos mostrados nuevamente. Al acceder al temporizador, aparecerá el tiempo restante actual el cual podrá modificar.



#### NOTA

Con la función Avisador, el tiempo restante se mostrará en la pantalla de forma permanente. Con esta función programada, no es posible visualizar la hora ni el tiempo total de cocinado programado.

### Programación de la Duración del Cocinado

1. Toque  $\ominus$  o  $\oplus$  hasta que parpadee el símbolo  $\text{⌄}$  en la pantalla y pulse  $\text{Ⓚ}$ . En la pantalla se verá la indicación 00:00.
2. Seleccione el tiempo tras el cual desea que el reloj avise, tocando  $\ominus$  o  $\oplus$ . Sonarán

2 beep seguidos como confirmación y se mostrará la cuenta atrás a partir del tiempo elegido. El símbolo  $\text{⌄}$  parpadeará lentamente.

3. Seleccione una función y una temperatura de cocinado mediante los mandos del horno.
4. Transcurrida la duración del cocinado, el horno se desconectará, sonará una señal acústica y el símbolo  $\text{⌄}$  parpadeará rápidamente.
5. Toque cualquier tecla para detener la señal acústica y apagar el símbolo  $\text{⌄}$ , encendiéndose el horno de nuevo.
6. Ponga los mandos en posición  $\text{⦿}$  para apagar el horno.

En cualquier momento usted puede modificar el tiempo restante de cocinado, tocando  $\ominus$  o  $\oplus$  hasta que el símbolo  $\text{⌄}$  parpadee rápidamente. A continuación toque  $\text{Ⓚ}$  para modificar el tiempo.



#### NOTA

Con la función Duración de cocinado, el tiempo restante se mostrará en la pantalla de forma permanente. Con esta función programada, no es posible visualizar la hora actual en la pantalla.

### Programación de la Hora de Finalización del Cocinado

1. Toque el touch  $\ominus$  o  $\oplus$  hasta que parpadee el símbolo  $\text{⌄}$  en la pantalla y pulse  $\text{Ⓚ}$ . En la pantalla se verá la hora actual.
2. Seleccione el tiempo tras el cual desea que el reloj avise, tocando  $\ominus$  o  $\oplus$ . Sonarán 2 beep seguidos como confirmación y se mostrará la cuenta atrás a partir del tiempo elegido. El símbolo  $\text{⌄}$  parpadeará lentamente.
3. Seleccione una función y una temperatura de cocinado.
4. Alcanzada la hora de finalización programa-

da, el horno se desconectará, sonará una señal acústica y el símbolo  $\rightarrow|$  parpadeará rápidamente.

5. Toque cualquier sensor para detener la señal acústica y apagar el símbolo  $\rightarrow|$ , encendiéndose el horno de nuevo.
6. Ponga los mandos en posición  $\circ$  para apagar el horno.

En cualquier momento usted puede modificar el tiempo restante de cocinado, tocando  $\ominus$  o  $\oplus$  hasta que el símbolo  $\rightarrow|$  parpadee rápidamente. A continuación toque  $\text{OK}$  para modificar el tiempo.

### **Programación de la Duración y Fin del Cocinado**

1. Toque  $\ominus$  o  $\oplus$  hasta que parpadee el símbolo  $| \rightarrow |$  en la pantalla y pulse  $\text{OK}$ . En la pantalla se verá la indicación 00:00.
2. Seleccione la duración del cocinado, tocando  $\ominus$  o  $\oplus$ . Posteriormente sonarán 2 beep seguidos, se mostrará el tiempo restante de cocinado en la pantalla y el símbolo  $| \rightarrow |$  parpadeará lentamente.
3. Toque  $\ominus$  o  $\oplus$  hasta que parpadee el símbolo  $\rightarrow|$  en la pantalla y pulse  $\text{OK}$ . En la pantalla se verá la hora prevista de finalización.
4. Ajuste la hora de finalización del cocinado,

tocando  $\ominus$  o  $\oplus$ . Posteriormente sonarán 2 beep seguidos, se mostrará la hora actual en la pantalla.

5. Seleccione una función y una temperatura de cocinado. El horno permanecerá desconectado y con los símbolos  $| \rightarrow |$  y  $\rightarrow|$  iluminados. Su horno está programado.
6. Cuando se alcance la hora de comienzo del cocinado, el horno se pondrá en marcha y se realizará el cocinado durante el tiempo seleccionado.
7. Durante el cocinado se mostrará el tiempo restante de cocinado y el símbolo  $| \rightarrow |$  parpadeará lentamente.
8. Alcanzada la hora de finalización que se había programado, el horno se desconectará, sonará una señal acústica y el símbolo  $| \rightarrow |$  parpadeará rápidamente.
9. Toque cualquier sensor para detener la señal acústica y apagar el símbolo  $| \rightarrow |$ , encendiéndose el horno de nuevo.
10. Ponga los mandos en posición  $\circ$  para apagar el horno.

En cualquier momento usted puede modificar el tiempo restante de cocinado, tocando  $\ominus$  o  $\oplus$  hasta que el símbolo  $| \rightarrow |$  parpadee rápidamente. A continuación toque  $\text{OK}$  para modificar el tiempo.

## **Funciones de seguridad**

### **BLOQUEO DE SEGURIDAD PARA NIÑOS**

Esta función se puede seleccionar en cualquier momento durante el uso del horno.

Para activar la función, toque la tecla  $\text{OK}$  de forma prolongada hasta que escuche 1 beep sonoro y el símbolo  $\text{a}$  aparezca en la pantalla. El reloj está bloqueado.

Si el horno está apagado y activa la seguridad niños, el horno no cocinará aunque seleccione una función de cocinado.

Si mientras cocina con el horno, activa esta función, sólo bloqueará la manipulación del reloj electrónico.

Para desactivar la función, toque la tecla  $\text{OK}$  de forma prolongada hasta que escuche 1 beep sonoro.

### **BLOQUEO MANUAL DE PUERTA**

**Disponible sólo en modelos pirolíticos.**



Esta función permite bloquear la puerta del horno.

**IMPORTANTE**

Esta función sólo será seleccionable cuando el horno se encuentre con el mando de funciones en la posición de reposo  .

Una vez bloqueada la puerta, usted podrá comenzar el cocinado normalmente.

Para activar/desactivar el bloqueo de puerta, siga estos pasos:

1. Toque  o  hasta que parpadee el símbolo  en la pantalla.

Se mostrará el estado actual del bloqueo de puerta: "On" si está activo y "Off" si está desactivado.

2. Toque . A continuación oír un pitido y el bloqueo comenzará a cerrarse si estaba "Off" y a abrirse si estaba "On".

**ATENCIÓN**

Antes de activar el bloqueo, asegúrese de que la puerta del horno está correctamente cerrada. Si la puerta no está bien cerrada, no se bloqueará y sonará una alarma.

Si esto ocurre, apague la alarma tocando cualquier tecla del reloj, cierre bien la puerta y vuelva a activar el bloqueo siguiendo las instrucciones anteriores.

3. Una vez que la puerta se haya bloqueado/desbloqueado por completo, en la pantalla se mostrará el nuevo estado del bloqueo de puerta.

En el caso de que el bloqueo esté activo, el símbolo  se iluminará fijo en la pantalla.

**IMPORTANTE**

Para desbloquear la puerta durante el cocinado, ponga el selector de funciones en posición de reposo  y desbloquee la puerta siguiendo las instrucciones anteriores.

Una vez desbloqueada la puerta, lleve el selector de funciones a la posición en que estaba para continuar cocinando.

## Función Teka Hydroclean®

Esta función facilita la limpieza de la grasa y los restos de suciedad que han quedado adheridos en las paredes del horno.

Para una mayor facilidad de limpieza, evite que se acumule la suciedad. Limpie el horno con frecuencia.

### PROGRAMAR LA FUNCIÓN TEKA HYDROCLEAN®

**ATENCIÓN**

No vierta agua en el interior del horno caliente, puede dañar el esmalte de su horno.

Realice siempre el ciclo con el horno frío. Si lo hace con el horno demasiado caliente, el resultado puede verse afectado además de dañar el esmalte.

Retire previamente las bandejas y todos los accesorios del interior del horno, incluidos los soportes para bandejas o guías telescópicas

**Siga para ello las instrucciones que aparecen en el libro de instalación y mantenimiento que se entrega con su horno.**

1. Con el horno frío, coloque una bayeta extendida sobre el suelo del horno.

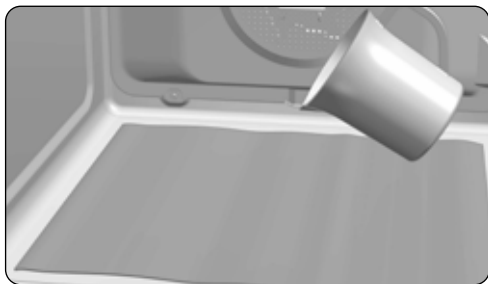



2. Vierta lentamente 200 ml de agua en la parte inferior de la cavidad del horno.



### INFORMACIÓN

Para un mejor resultado añada una cucharita de detergente suave para vajilla en el vaso de agua antes de verterlo sobre la bayeta.

3. Gire el selector de funciones a la posición .
4. A continuación se oír una señal sonora como confirmación de que la función Teka Hydroclean® se ha puesto en marcha, el símbolo  parpadeará lentamente y en la pantalla se visualizará el tiempo restante para que finalice la función.



### IMPORTANTE

La duración de esta función no se puede modificar. Para finalizar antes de tiempo, gire el selector de funciones a la posición .



5. Alcanzada la hora de finalización, el horno se desconectará, sonará una señal acústica y el símbolo  parpadeará rápidamente.



### IMPORTANTE

No abra la puerta del horno hasta que no finalice la función Hydroclean®.

La fase de enfriamiento es necesaria para el correcto funcionamiento de la función.

6. Toque con el dedo cualquier tecla para detener la señal acústica y apagar el símbolo .
7. Ponga el selector de funciones en posición .
8. El horno está listo para retirar los restos de suciedad y agua sobrante con la bayeta.

La función Hydroclean® se realiza a baja temperatura. No obstante, los tiempos de enfriamiento pueden variar según la temperatura ambiente.



### ATENCIÓN

Asegúrese antes de tocar directamente la superficie interior del horno, de que la temperatura es adecuada.

Si tras realizar la función Hydroclean® requiere de una limpieza con más profundidad, utilice detergentes neutros y esponjas no abrasivas.

## Función de autolimpieza por pirólisis

Función disponible en los modelos pirólíticos HSB P.



### ATENCIÓN

Antes de realizar el ciclo de limpieza por pirólisis, lea atentamente las instrucciones de

seguridad que encontrará al inicio del libro de Instalación y Mantenimiento.

Esta función le permite realizar un ciclo de limpieza por pirólisis, durante el cual, debido a las altas temperaturas que se alcanzan en el inte-



rior del horno se produce un proceso de carbonización de las grasas acumuladas.

En general, se recomienda realizar una pirólisis cada 4-5 cocinados y utilizar el programa más adecuado al nivel de suciedad de su horno. A mayor suciedad, elija un programa de mayor duración.

Durante la pirólisis la iluminación interior del horno permanecerá apagada.

## PROGRAMAR LA FUNCIÓN PIRÓLISIS



### IMPORTANTE

Antes de realizar la pirólisis es imprescindible retirar todos los accesorios y vajilla del horno, incluyendo los soportes de bandejas y/o guías telescópicas. Siga para ello las instrucciones que aparecen en el libro de instalación y mantenimiento que se entrega con su horno.







### ATENCIÓN

Retire del interior cualquier derrame o resto excesivo de suciedad, ya que durante la pirólisis podrían inflamarse corriendo peligro de incendio.



### ATENCIÓN

Antes de poner en marcha la pirólisis, asegúrese de que la puerta del horno está correctamente cerrada.

1. Gire el mando selector de funciones de cocinado, a la posición Pirólisis: .
2. Tras unos segundos, en la pantalla del reloj se iluminará el símbolo  y se leerá la indicación P2 (programa 2 de pirólisis).
3. En ese instante puede modificar el programa de pirólisis a P1, P2, P3 con las teclas  o .

**P1:** Pirólisis suave. Duración 1 hora.

**P2:** Pirólisis normal. Duración 1 hora y 30 min.

**P3:** Pirólisis intensiva. Duración 2 horas.

4. Una vez seleccionado el programa deseado, pulse . Inmediatamente después, se activará el bloqueo automático de puerta.



### ATENCIÓN

Si la puerta no está bien cerrada, no se bloqueará, sonará una alarma y la pirólisis no comenzará.

Si esto ocurre, apague la alarma tocando cualquier tecla del reloj, cierre bien la puerta, ponga el mando del selector de funciones en posición  y vuelva a seleccionar el programa de pirólisis siguiendo las instrucciones anteriores.



5. Cuando la puerta esté bloqueada, se iluminará el símbolo  en la pantalla del reloj y se mostrará el tiempo restante para la finalización de la pirólisis.



### IMPORTANTE

Llegado a este punto, el horno está programado y realizando el ciclo de limpieza pirólítica. Durante la realización de este ciclo, no podrá seleccionar ninguna de las funciones del reloj del horno, salvo la función seguridad de niños.

Tampoco intente abrir la puerta del horno ya que podría interrumpir el proceso de limpieza.

6. Cuando finaliza la limpieza pirólítica, escuchará una señal acústica, el símbolo  parpadeará y verá 0:00 en la pantalla del reloj.
7. Pulse cualquier tecla del reloj para detener la señal acústica.
8. Ponga el selector de funciones en posición .
9. El proceso de calentamiento del horno ha finalizado, sin embargo el horno está excesivamente caliente y no puede ser utilizado.

Hasta que el horno no se enfríe la refrigeración continua funcionando y el símbolo  permanece iluminado.



### IMPORTANTE

Debido a las altas temperaturas en el interior del horno, el tiempo de enfriamiento puede variar en función de la temperatura ambiente.

- Una vez que su horno se haya enfriado el símbolo  se apagará.
- Abra la puerta del horno y pase un paño húmedo por el interior de la cavidad, retirando la ceniza producida durante el ciclo de limpieza. En zonas de difícil acceso del interior del horno será necesario limpiar con algún estropajo de fibra no metálica.
- Una vez limpio el interior del horno, no olvide instalar de nuevo los soportes y sus accesorios.
- El horno ya está preparado para un nuevo cocinado.



### IMPORTANTE

Si detecta alguna incidencia en la programación y manejo de esta función consulte la guía de instalación y mantenimiento incluida en su horno.

## CANCELACIÓN DE LA PIRÓLISIS

La pirolysis es una función automática y como tal, sólo puede accionarse mediante la programación del reloj. Para cancelar una pirolysis en curso es necesario desprogramar el horno, siguiendo estas instrucciones:

1. Ponga en posición  el mando selector de funciones.

En la pantalla del reloj se mostrará

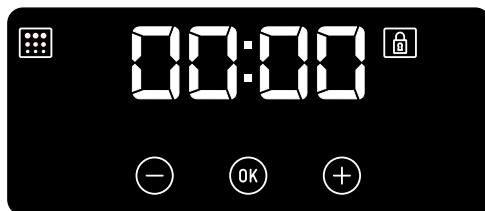

2. En función de la temperatura del interior del horno pueden darse estas dos situaciones:
  - a) Temperatura del interior peligrosa: En este caso, la puerta permanecerá bloqueada hasta que la temperatura llegue a valores seguros.
  - b) Temperatura del interior segura: Si la temperatura del interior del horno es segura, el desbloqueo se realizará inmediatamente.
3. Una vez que la puerta está desbloqueada y pueda abrirse, se mostrará de nuevo la hora en la pantalla del reloj.

## Descrição do forno

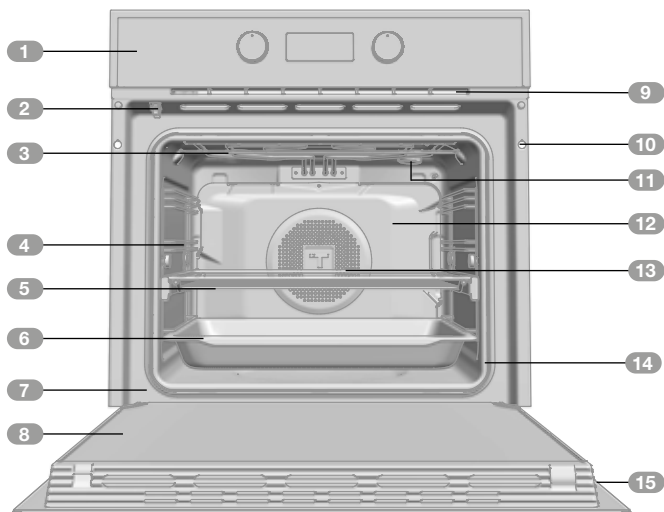

- 1 Painel de comandos
- 2 Bloqueio da porta (apenas para modelos pirolíticos)
- 3 Resistência do grill
- 4 Apoio dos tabuleiros (de acordo com o modelo)
- 5 Grelha
- 6 Tabuleiro
- 7 Dobradiça
- 8 Vidro interior
- 9 Saída de ar de refrigeração
- 10 Fixação ao móvel
- 11 Lâmpada
- 12 Painel traseiro
- 13 Turbina
- 14 Junta de forno
- 15 Porta

## Painel de comandos

### Modelos HSB / HCB

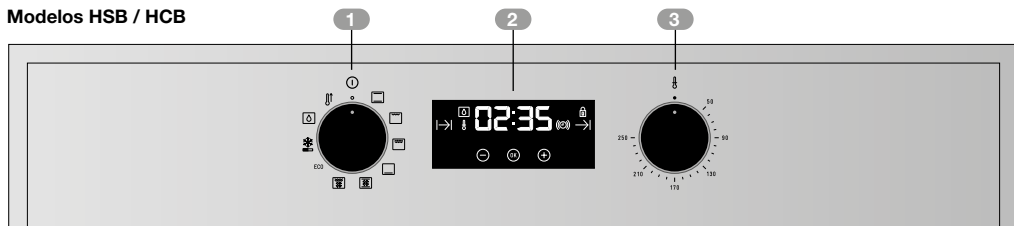

- 1 Seletor de funções
- 2 Relógio eletrônico
- 3 Seletor de temperatura

### Modelos Pirolíticos HSB P / HCB P

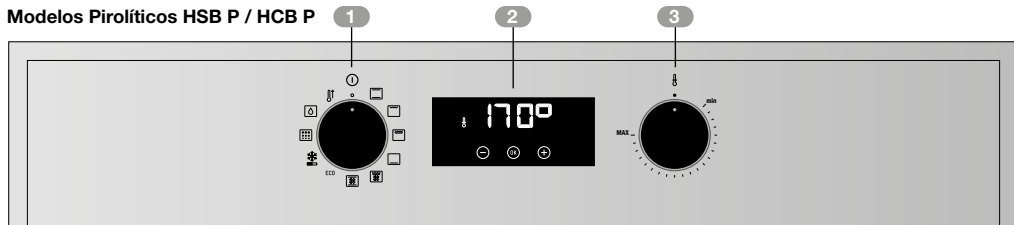

- 1 Seletor de funções
- 2 Relógio eletrônico / Temperatura selecionada
- 3 Seletor de temperatura

## Símbolos do seletor de funções



Modelos HSB 630, HSB 635, HCB 6435, HCB 6535



Modelos HSB 645, HSB 644, HSB 640



Modelos HSB 625 P, HSB 620 P, HSB 635 P, HSB 630 P, HCB 6435 P, HCB 6535 P

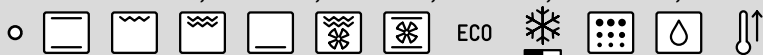

Modelos HCB 6645



Modelos HCB 6645 P



Modelos HCB 6646



Modelos HCB 6646 P



## Funções do forno



### INFORMAÇÃO

Para uma descrição da utilização de cada uma das funções, consulte o guia de cozinhados fornecido com o seu forno.



○ **DESLIGAR O FORNO**

 **CONVENCIONAL**

 **GRILL**

 **MAXIGRILL**

 **RESISTÊNCIA INFERIOR**

 **MAXIGRILL COM TURBINA**

 **CONVENCIONAL COM TURBINA**

**ECO MODO ECOLÓGICO**

 **DESCONGELAÇÃO**

 **HYDROCLEAN**

 **PIRÓLISE**

 **PRÉ-AQUECIMENTO RÁPIDO**

 **FORNO A LENHA**

## Descrição do relógio eletrônico

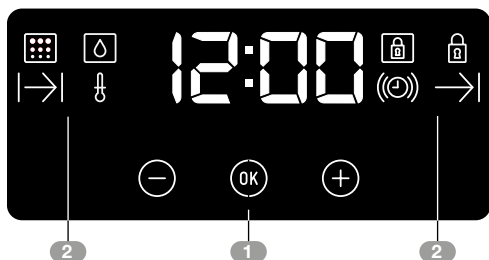

### 1 TECLAS

−, OK y +: Permitem a programação das funções do relógio electrónico.

OK: Em modelos com regulação da temperatura eletrónica, prima esta tecla para ver a temperatura durante o cozinhado.

### 2 SÍMBOLOS

#### Funções do relógio

Ⓢ: **AVISADOR:** Ilumina-se quando é selecionada a função de avisador do relógio. Gera um sinal acústico no final do tempo programado. O forno não se desligará quando termina o tempo. Esta função também pode ser utilizada quando o forno estiver a cozinhar.

l→ y →r **PROGRAMAÇÃO:** Iluminam-se para indicar que o forno está programado (duração, fim ou total).

- l→ **Duração do cozinhado:** Permite cozinhar durante um tempo selecionado e a seguir o forno desligar-se-á de forma automática.
- →r **Hora de finalização do cozinhado:** Permite cozinhar até uma hora estabelecida e a seguir o forno desligar-se-á de forma automática.
- l→ e →r **Duração e finalização do cozinhado:** Permite programar a duração e a hora de finalização do cozinhado. O forno ligar-se-á de forma automática para cozinhar durante o tempo selecionado (Duração) e desligar-se-á automaticamente na hora indicada (Finalização do cozinhado).

🔒 **BLOQUEIO DO RELÓGIO:** Indica que as teclas touch do relógio estão bloqueadas, evitando a sua manipulação por parte de crianças pequenas.

#### Outras funções

🔥 **AQUECIMENTO:** Indica que o forno está a transmitir calor ao alimento.

🚿 **HYDROCLEAN:** Ilumina-se durante a função Teka Hydroclean®.

🔥 **PIRÓLISE: Apenas para modelos pirolíticos.** Ilumina-se durante a função de limpeza por pirólise.

🔒 **BLOQUEIO DA PORTA: Apenas para modelos pirolíticos.** Indica que a porta se encontra bloqueada, quer por bloqueio manual ou automático durante a função de pirólise.



#### ATENÇÃO

A sensibilidade das teclas touch adapta-se continuamente às condições ambientais. Ao ligar o forno à corrente, é necessário ter o cuidado de garantir que a superfície do vidro da parte da frente dos comandos está limpa e livre de qualquer obstáculo.

Se, ao tocar nas teclas, o relógio não responder corretamente, é necessário desligar o forno da rede elétrica e voltar a ligá-lo algum tempo depois. Desta forma os sensores ajustar-se-ão automaticamente e reagirão novamente ao tocar com o dedo.

#### ACERTAR A HORA

- Para acertar a hora do forno, o seletor de funções e temperatura deve estar na posição 0.
- Ao ligar o forno, observará que no relógio aparece a piscar a indicação 12:00.

- Ao pressionar  $\ominus$  ou  $\oplus$  a hora e, de seguida, os minutos. Ouvirá 2 beeps (sinais sonoros) seguidos, que confirmam a hora definida.
- Se pretender alterar a hora, pressione  $\ominus$  ou  $\oplus$  até que a indicação da hora fique intermitente. Pressione  $\text{OK}$  e siga os passos descritos no ponto anterior.

### **NOTA**

O seu relógio possui um modo de iluminação noturna, de modo que diminuirá a intensidade da luz do visor entre as 00:00 e as 06:00 horas.

### **ATENÇÃO**

No caso de um corte de corrente elétrica, será apagada toda a programação do relógio electrónico.

Se isto acontecer, rode o seletor de funções e temperatura para a posição  $\circ$ .

Aparecerá a indicação 12:00 e depois poderá acertar o relógio seguindo as instruções anteriores.

Se o forno estava com a porta aberta antes do corte de energia, o símbolo de bloqueio acende até que a porta desbloqueie.

Isto pode demorar alguns minutos, dependendo da temperatura a que se encontrava o forno, e durante esse tempo não é possível acertar o relógio.

Assim que a porta se desbloquear, poderá acertar o relógio seguindo as instruções anteriores.

## Manuseamento do forno

### FUNCIONAMENTO MANUAL

- Após acertar a hora do relógio, o seu forno está pronto para cozinhar. Selecione uma função de cozinhar e uma temperatura.

### **INFORMAÇÃO**

Em modelos com regulação eletrónica de temperatura, a temperatura é apresentada no ecrã do relógio ao rodar o seletor.

Assim que a temperatura for selecionada, o relógio volta a ser apresentado automaticamente no ecrã.

Para voltar a ver a temperatura durante o cozinhar, prima a tecla  $\text{OK}$  e rode o seletor de temperatura caso pretenda alterá-la.

- Poderá verificar que o símbolo  se ilumina durante o cozinhar para indicar a transmissão de calor ao alimento. Este símbolo apaga-se quando é atingida a temperatura selecionada.
- Para desligar o forno, coloque os comandos na posição  $\circ$ .

### **INFORMAÇÃO**

Quando inicia um cozinhar, o forno mostra o tempo necessário para o cozinhar.

## FUNCIONAMENTO DO TEMPORIZADOR DO FORNO

### Programação do Avisador

1. Prima  $\ominus$  ou  $\oplus$  até que o símbolo  $\text{Ⓢ}$  fique intermitente no visor e prima  $\text{Ⓚ}$ . No visor será exibida a indicação 00:00.
2. Selecione o tempo, após o qual pretende que o relógio avise, tocando em  $\ominus$  ou  $\oplus$ . Ouvirá 2 beeps seguidos como confirmação e será exibida a contagem decrescente do tempo definido. O símbolo  $\text{Ⓢ}$  piscará lentamente.
3. Quando terminar o tempo, será emitido um sinal acústico durante 90 segundos e o símbolo  $\text{Ⓢ}$  piscará mais rapidamente.



#### NOTA

Com a função Avisador, o forno não se desligará quando terminar o tempo programado.

4. Prima qualquer tecla para parar o sinal sonoro, nesse momento o símbolo  $\text{Ⓢ}$  apagar-se-á.

Caso pretenda alterar o tempo do avisador, siga novamente os passos descritos. Ao aceder ao temporizador, será exibido o tempo restante atual, que poderá ser alterado.



#### NOTA

Com a função Avisador, o tempo restante será permanentemente exibido no visor. Com esta função ativada, não é possível visualizar a hora nem o tempo total programado para o cozinhado.

### Programação da Duração do Cozinhado

1. Prima  $\ominus$  ou  $\oplus$  até que o símbolo  $\text{⌂}$  fique intermitente no visor e prima  $\text{Ⓚ}$ . No visor será exibida a indicação 00:00.
2. Selecione o tempo, após o qual pretende que o relógio avise, tocando em  $\ominus$  ou  $\oplus$ . Ouvirá

2 beeps seguidos como confirmação e será exibida a contagem decrescente do tempo definido. O símbolo  $\text{⌂}$  piscará lentamente.

3. Selecione uma função e uma temperatura de cozinhado através dos comandos do forno.
4. Decorrida a duração do cozinhado, o forno desligar-se-á, soará um sinal sonoro e o símbolo  $\text{⌂}$  piscará mais depressa.
5. Prima qualquer tecla para parar o sinal sonoro e apagar o símbolo  $\text{⌂}$ , ligando de novo o forno.
6. Coloque os comandos na posição  $\text{⦿}$  para desligar o forno.

Pode alterar o tempo de cozinhado restante a qualquer momento, bastando para tal premir  $\ominus$  ou  $\oplus$  até que o símbolo  $\text{⌂}$  comece a piscar rapidamente. De seguida, prima  $\text{Ⓚ}$  para alterar o tempo.



#### NOTA

Com a função Duração de cozinhado, o tempo restante será permanentemente exibido no visor. Com esta função ativada, não é possível visualizar a hora atual no visor.

### Programação da Hora de Finalização do Cozinhado

1. Prima  $\ominus$  ou  $\oplus$  até que o símbolo  $\text{⌂}$  fique intermitente no visor e prima  $\text{Ⓚ}$ . No visor é apresentada a hora atual.
2. Selecione o tempo, após o qual pretende que o relógio avise, tocando em  $\ominus$  ou  $\oplus$ . Ouvirá 2 beeps seguidos como confirmação e será exibida a contagem decrescente do tempo definido. O símbolo  $\text{⌂}$  piscará lentamente.
3. Selecione uma função e uma temperatura de cozinhado.
4. Assim que for atingida a hora de finalização programada, o forno desligar-se-á, será emitido um sinal sonoro e o símbolo  $\text{⌂}$  piscará mais depressa.
5. Prima qualquer sensor para parar o sinal

sonoro e apagar o símbolo →|, ligando de novo o forno.

6. Coloque os comandos na posição **O** para desligar o forno.

Pode alterar o tempo de cozinhado restante a qualquer momento, bastando para tal premir **⊖** ou **⊕** até que o símbolo →| comece a piscar rapidamente. De seguida, prima **OK** para alterar o tempo.

### **Programação da Duração e Finalização do Cozinhado**

1. Prima **⊖** ou **⊕** até que o símbolo |→| fique intermitente no visor e prima **OK**. No visor será exibida a indicação 00:00.
2. Selecione a duração do cozinhado, tocando em **⊖** ou **⊕**. Posteriormente, soarão 2 beeps seguidos e será exibido o tempo restante no visor e o símbolo |→| piscará lentamente.
3. Prima **⊖** ou **⊕** até que o símbolo →| fique intermitente no visor e prima **OK**. No visor é apresentada a hora prevista de finalização.
4. Ajuste a hora de finalização do cozinhado, premindo **⊖** ou **⊕**. Posteriormente soarão 2 beeps seguidos, será mostrada a hora

atual no visor.

5. Selecione uma função e uma temperatura de cozinhado. O forno permanecerá desligado e com os símbolos |→| e →| iluminados. O seu forno está programado.
6. Quando for alcançada a hora de início do cozinhado, o forno entrará em funcionamento e o cozinhado decorrerá durante o tempo selecionado.
7. Durante o cozinhado será exibido o tempo de cozinhado restante e o símbolo |→| piscará lentamente.
8. Assim que for atingida a hora de finalização programada, o forno desligar-se-á, será emitido um sinal sonoro e o símbolo |→| piscará mais depressa.
9. Prima qualquer sensor para parar o sinal sonoro e apagar o símbolo |→|, ligando de novo o forno.
10. Coloque os comandos na posição **O** para desligar o forno.

Pode alterar o tempo de cozinhado restante a qualquer momento, bastando para tal premir **⊖** ou **⊕** até que o símbolo |→| comece a piscar rapidamente. De seguida, prima **OK** para alterar o tempo.

## **Funções de segurança**

### **BLOQUEIO DE SEGURANÇA PARA CRIANÇAS**

Esta função pode ser selecionada a qualquer momento durante a utilização do forno.

Para ativar a função, prima a tecla **OK** de modo prolongado até que soe 1 sinal sonoro e o símbolo **⏸** seja exibido no visor. O relógio está bloqueado.

Se o forno estiver desligado e a segurança para crianças estiver ativa, o forno não cozinhará mesmo que selecione uma função de cozinhado.

Caso ative esta função enquanto estiver a utilizar o forno, apenas bloqueará a manipulação do relógio electrónico.

Para desativar a função, prima a tecla **OK** de modo prolongado até que soe 1 sinal sonoro.

### **BLOQUEIO MANUAL DA PORTA**

#### **Disponível apenas nos modelos pirolíticos.**

Esta função permite bloquear a porta do forno.







**IMPORTANTE**

Esta função só poderá ser selecionada quando o forno se encontrar com o comando de funções na posição de repouso .

Uma vez bloqueada a porta, pode dar início ao cozinhado normalmente

Para ativar/desativar o bloqueio da porta, siga os seguintes passos:

1. Prima  ou  até que o símbolo  fique intermitente no visor.  
Será exibido o estado atual do bloqueio da porta: "On" se estiver ativo e "Off" se estiver desativado.
2. Toque em . De seguida, vai ouvir um sinal sonoro e o bloqueio vai começar a fechar-se, caso estivesse em «Off», ou a abrir-se, caso estivesse em «On».

**ATENCIÓN**

Antes de ativar o bloqueio, certifique-se de que a porta do forno está devidamente fe-

chada. Se a porta não estiver bem fechada, não fica bloqueada e soará um alarme.

Se isto acontecer, desligue o alarme tocando em qualquer tecla do relógio, feche bem a porta e volte a ativar o bloqueio seguindo as instruções anteriores.

3. Assim que a porta bloqueie/desbloqueie por completo, o novo estado de bloqueio da porta será apresentado no visor.

No caso de o bloqueio estar ativado, o símbolo  iluminar-se-á fixamente no visor.

**IMPORTANTE**

Para desbloquear a porta durante o cozinhado, coloque o seletor de funções na posição de descanso  e desbloqueie a porta seguindo as instruções anteriores.

Assim que a porta estiver desbloqueada, coloque o seletor de funções na posição em que estava para prosseguir com o cozinhado

## Função Teka Hydroclean®

Esta função facilita a limpeza de gordura e restos de sujidade que tenham aderido às paredes do forno.

Para facilitar a limpeza, evite a acumulação de sujidade. Limpe frequentemente o forno.

### PROGRAMAR A FUNÇÃO TEKA HYDROCLEAN®

**ATENÇÃO**

Não verta água no interior do forno enquanto este ainda estiver quente, pois poderá danificar o esmalte do mesmo.

Realize sempre o ciclo com o forno frio. Se o procedimento for efetuado com o forno demasiado quente, poderá haver alterações no resultado e poderá danificar o esmalte.

Retire previamente os tabuleiros e todos os acessórios do interior do forno, incluindo os suportes dos tabuleiros ou as guias telescópicas.

**Para tal, siga as instruções presentes no manual de instalação e manutenção fornecido com o forno.**

1. Com o forno frio, coloque um pano estendido na base do forno.

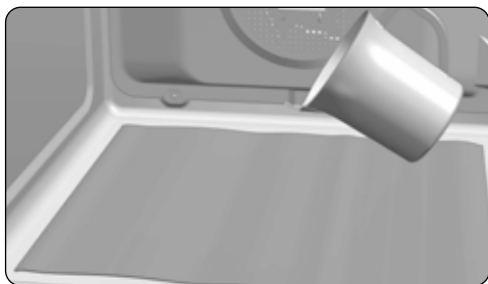



2. Verta lentamente 200 ml de água na parte inferior da cavidade do forno.



### INFORMACIÓN

Para melhores resultados, adicione uma colher pequena de detergente suave para a loiça no copo de água antes de o verter no pano.

3. Rode o seletor de funções para a posição .
4. De seguida, ouvirá um sinal sonoro de confirmação do início da função Teka Hydroclean®, o símbolo  piscará lentamente e será exibido no visor o tempo restante até à finalização da função.



### IMPORTANTE

Não é possível alterar a duração desta função. Para finalizar antes do tempo estabelecido, rode o seletor de funções para a posição .



5. Assim que for atingida a hora de finalização, o forno desligar-se-á, será emitido um sinal sonoro e o símbolo  piscará rapidamente.



### IMPORTANTE

Não abra a porta do forno até que a função Hydroclean® finalize.

A fase de arrefecimento é necessária para o correto funcionamento da função.

6. Prima qualquer tecla com o dedo para parar o sinal sonoro e apagar o símbolo .
7. Coloque o seletor de funções na posição .
8. O forno está pronto para retirar os restos de sujidade e a restante água com o pano.

A função Hydroclean® é realizada a baixa temperatura. No entanto, o tempo de arrefecimento pode variar de acordo com a temperatura ambiente.



### ATENÇÃO

Antes de tocar diretamente na superfície interior do forno, certifique-se de que este se encontra a uma temperatura adequada.

Se após a realização da função Hydroclean® for necessária uma limpeza mais profunda, utilize detergentes neutros e esponjas não abrasivas.

## Função de autolimpeza por pirólise

Função disponível para os modelos HSB P.



### ATENÇÃO

Antes de realizar o ciclo de limpeza por pirólise, leia atentamente as instruções de

segurança disponibilizadas no início do manual de Instalação e Manutenção.

Esta função permite-lhe realizar um ciclo de limpeza por pirólise, durante o qual se produz um processo de carbonização das gorduras

acumuladas, devido às elevadas temperaturas que são atingidas no interior do forno.

Em geral, recomenda-se a realização de uma pirólise a cada 4 ou 5 cozinhados e a utilização do programa mais adequado ao nível de sujidade do seu forno. Em caso de maior sujidade, escolha um programa de maior duração.

Durante a pirólise, a iluminação do forno permanecerá apagada.

## PROGRAMAR A FUNÇÃO PIRÓLISE



### IMPORTANTE

Antes de realizar a pirólise é imprescindível retirar todos os acessórios e loiça do forno, incluindo os suportes de tabuleiros e/ou guias telescópicas. Para tal, siga as instruções presentes no manual de instalação e manutenção fornecido com o forno.



### ATENÇÃO

Retire qualquer vertido ou resto excessivo de sujidade, dado que durante o processo de pirólise poderia inflamar-se, correndo perigo de incêndio.



### ATENÇÃO

Antes de dar início ao programa de pirólise, certifique-se de que a porta do forno está devidamente fechada.

1. Rode o comando seletor de funções de co-zinhado para a posição Pirólise: .
2. Após alguns segundos, o símbolo iluminar-se-á no visor do relógio e será possível ler a indicação P2 (programa 2 de pirólise).
3. Nesse momento, poderá alterar o programa de pirólise para P1, P2 ou P3 com as teclas o :

**P1:** Pirólise suave. Duração 1 hora.

**P2:** Pirólise normal. Duração 1 hora e 30 min.

**P3:** Pirólise intensiva. Duração 2 horas.

4. Uma vez selecionado o programa pretendido, prima . O bloqueio automático da porta será ativado imediatamente a seguir.



### ATENÇÃO

Se a porta não estiver bem fechada não fica bloqueada, soará um alarme e o programa de pirólise não inicia.

Se isto acontecer, desligue o alarme tocando em qualquer tecla do relógio, feche bem a porta, coloque o seletor de funções na posição e volte a selecionar o programa de pirólise seguindo as instruções anteriores.

5. Quando a porta estiver bloqueada, iluminar-se-á o símbolo no visor do relógio e será exibido o tempo restante para a finalização da pirólise.



### IMPORTANTE

Ao chegar a este ponto, o forno está programado e encontra-se a realizar o ciclo de limpeza pirolítica. Durante a realização deste ciclo, não poderá selecionar nenhuma das funções do relógio do forno, exceto a função de segurança para crianças.

Não deve tentar abrir a porta do forno, pois poderá interromper o processo de limpeza.

6. Quando a limpeza pirolítica estiver finalizada, ouvirá um sinal sonoro, o símbolo ficará intermitente e será exibida a indicação 0:00 no visor do relógio.
7. Prima qualquer tecla do relógio para parar o sinal sonoro.
8. Coloque o seletor de funções na posição .
9. O processo de aquecimento do forno finalizou, no entanto, o forno está excessivamente quente e não pode ser utilizado.

A refrigeração continua a funcionar até que o forno arrefeça e o símbolo  permaneça iluminado.



### IMPORTANTE

Devido às altas temperaturas no interior do forno, o tempo de arrefecimento pode variar de acordo com a temperatura ambiente.

10. Logo que o forno tenha arrefecido, o símbolo  apagar-se-á.
11. Abra a porta do forno e passe um pano humedecido pelo interior da cavidade, retirando a cinza produzida durante o ciclo de limpeza. Em zonas de difícil acesso do interior do forno será necessário limpar com algum esfregão de fibra não metálica.
12. Quando o interior do forno estiver limpo, lembre-se de voltar a colocar os suportes e respetivos acessórios.
13. O forno está preparado para um novo cozinhado.



### IMPORTANTE

Caso detete algum problema durante a programação ou manuseio desta função, consulte o guia de instalação e manutenção fornecido com o seu forno.

## CANCELAMENTO DA PIRÓLISE

A pirólise é uma função automática e, como tal, só pode ser acionada através da programação do relógio. Para cancelar um processo de pirólise em curso, é necessário desprogramar o forno, seguindo as seguintes instruções:

1. Coloque o seletor de funções na posição  .  
No visor do relógio será exibido

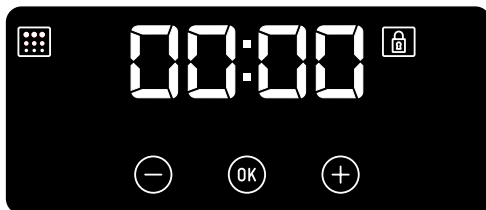

2. Dependendo da temperatura do interior do forno, podem ocorrer as seguintes duas situações:
  - a) Temperatura do interior perigosa: Neste caso, a porta permanecerá bloqueada até que a temperatura atinja valores seguros.
  - b) Temperatura do interior segura: Se a temperatura do interior do forno for segura, o desbloqueio realizar-se-á imediatamente.
3. Logo que a porta se encontre desbloqueada e seja possível abri-la, a hora será novamente exibida no visor do relógio.

## Description du four

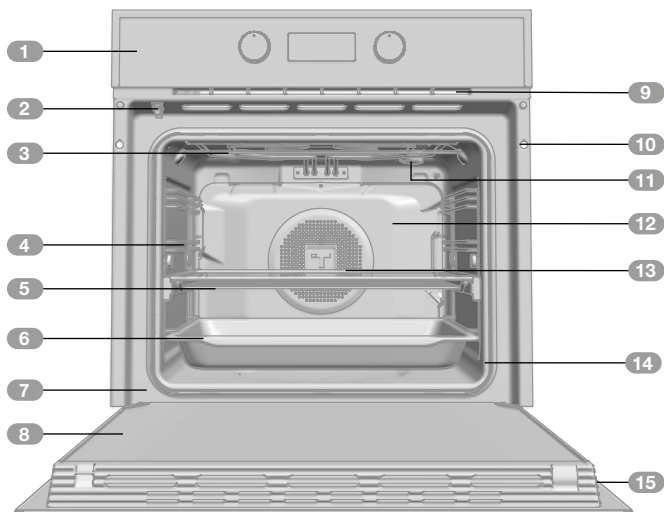

- 1 Panneau de commande
- 2 Verrouillage de porte (pour les modèles à pyrolyse uniquement)
- 3 Résistance du grill
- 4 Support plaques (selon le modèle)
- 5 Grille
- 6 Plaque
- 7 Charnière
- 8 Vitre intérieure
- 9 Sortie d'air de refroidissement
- 10 Fixation au meuble
- 11 Ampoule
- 12 Panneau du fond
- 13 Turbine
- 14 Joint de four
- 15 Porte

## Panneau frontal des commandes

Modèles HSB / HCB

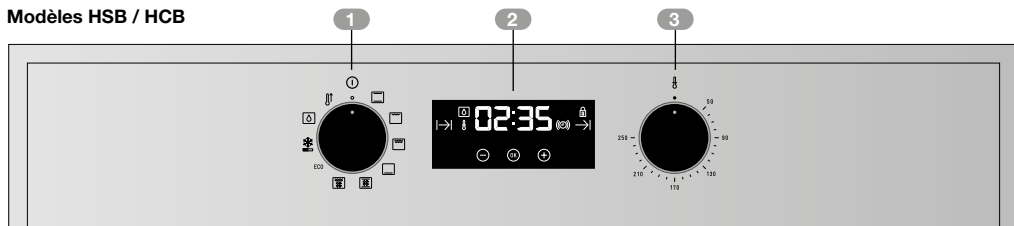

- 1 Sélecteur de fonctions
- 2 Horloge électronique
- 3 Sélecteur de températures

Modèles à pyrolyse HSB P / HCB P

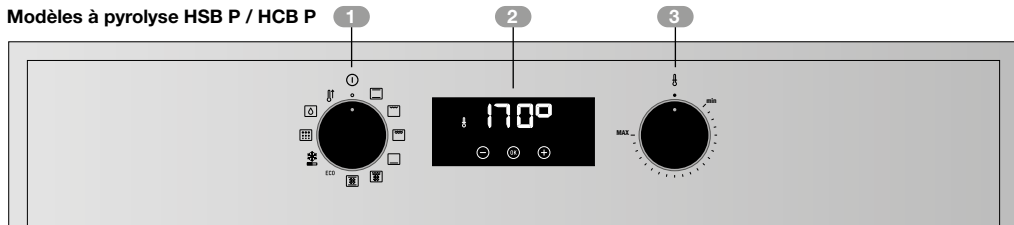

- 1 Sélecteur de fonctions.
- 2 Horloge électronique / Température sélectionnée.
- 3 Sélecteur de températures.

## Symboles du sélecteur de fonctions



Modèles HSB 630, HSB 635, HCB 6435, HCB 6535



Modèles HSB 645, HSB 644, HSB 640



Modèles HSB 625 P, HSB 620 P, HSB 635 P, HSB 630 P, HCB 6435 P, HCB 6535 P

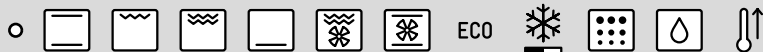

Modèles HCB 6645



Modèles HCB 6645 P



Modèles HCB 6646



Modèles HCB 6646 P



## Fonctions du four



### INFORMATION

Consultez le guide de cuisson fourni avec votre four pour lire la description des usages de chacune des fonctions.

### ○ ARRÊT DU FOUR

CUISSON TRADITIONNELLE

GRIL

MAXI GRIL

SOLE

MAXI GRIL AVEC TURBINE

CUISSON TRADITIONNELLE À TURBINE

AIRFRY **TURBO**

PIZZA

ECO **MODE ECO**

DÉCONGÉLATION

HYDROCLEAN®

PYROLYSE

PRÉCHAUFFAGE RAPIDE

FOUR À BOIS

# Description de l'horloge électronique



## 1 TOUCHES

⊖, OK et ⊕ : Permettent de programmer les fonctions de l'horloge électronique.

OK : Dans les modèles à régulation électronique de la température, appuyez sur cette touche pour voir la température pendant la cuisson.

## 2 SYMBOLES

### Fonctions de l'horloge

⊙ (⊙) **AVERTISSEUR** : Allumé lorsque la fonction de l'avertisseur de l'horloge est sélectionnée. Il émet un signal sonore lorsque la durée programmée est écoulée. Le four ne s'éteint pas à la fin de la durée programmée. Cette fonction peut également être utilisée en cours de cuisson.

⊖ et ⊕ **PROGRAMMATION** : Allumé pour indiquer que le four a été programmé (durée, fin ou les deux).

- ⊖ **Durée de cuisson** : Permet de régler le temps de cuisson. Le four s'éteint automatiquement au terme de la durée sélectionnée.
- ⊕ **Heure de fin de cuisson** : Permet de régler le temps de cuisson jusqu'à une certaine heure. Lorsque l'heure sélectionnée est atteinte, le four s'éteint automatiquement.
- ⊖ et ⊕ **durée et fin de cuisson** : Permet de programmer la durée et l'heure de fin de cuisson. Le four se met en marche automatiquement afin que celui-ci fonctionne pendant le temps de cuisson sélectionné (durée). Il s'éteint automatiquement à l'heure indiquée (fin de cuisson).

🔒 **VERROUILLAGE DE L'HORLOGE** : Il indique que les touches tactiles de l'horloge sont verrouillées afin d'éviter que les enfants en bas âge ne puissent les utiliser.

### Fonctions supplémentaires

🔥 **CHAUFFAGE** : Indique que le four transmet actuellement de la chaleur à l'aliment.

💧 **HYDROCLEAN** : Allumé pendant la fonction de nettoyage Teka Hydroclean®.

🔥 **PYROLYSE** : Pour les modèles à pyrolyse uniquement. Allumé pendant la fonction de nettoyage à pyrolyse.

🔒 **VERROUILLAGE DE PORTE** : Pour les modèles à pyrolyse uniquement. Indique que la porte du four est bloquée. Le blocage est manuel ou automatique pendant la fonction pyrolyse.



### MISE EN GARDE

La sensibilité des touches tactiles s'adapte aux conditions ambiantes en permanence. Veillez à ce que la surface du panneau de commandes frontal soit propre et libre de tout obstacle lorsque vous branchez le four au secteur électrique.

Il est nécessaire de débrancher le four du secteur électrique et de le rebrancher après un court instant si l'horloge ne répond pas correctement lorsque vous appuyez sur les touches. Ce procédé permet de régler automatiquement les commandes tactiles qui répondront de nouveau lorsque vous les toucherez avec le doigt.

### RÉGLAGE DE L'HEURE

- Pour mettre l'heure sur le four, les commandes du sélectionneur de fonctions et de température doivent être en position 0.
- Lorsque vous branchez le four, l'indication 12:00 se met à clignoter sur l'horloge.

- Appuyez sur  $\ominus$  ou  $\oplus$  pour régler l'heure puis les minutes. 2 bips sonores consécutifs retentissent alors en guise de confirmation de la sélection de l'heure.
- Si vous souhaitez modifier l'heure, appuyez sur  $\ominus$  ou  $\oplus$  jusqu'à ce que l'heure apparaisse en clignotant. Appuyez sur  $\text{OK}$  et suivez les mêmes étapes décrites ci-dessus.



### REMARQUE

L'horloge est pourvue du mode éclairage nocturne, de façon à réduire l'intensité lumineuse de l'écran entre minuit et 6 heures.



### MISE EN GARDE

En cas de coupure de courant, toute la programmation de l'horloge électronique est annulée.

Le cas échéant, tournez les commandes du sélectionneur de fonctions et de température en position  $\circ$ .

L'indication 12:00 apparaîtra et, ensuite, vous pourrez mettre l'horloge à l'heure en suivant les instructions précédentes.

Si la porte du four était bloquée avant la coupure de courant, le symbole de blocage s'allumera jusqu'à ce que la porte se débloque.

Cela peut prendre plusieurs minutes en fonction de la température du four ; pendant ce temps, vous ne pourrez pas mettre l'horloge à l'heure.

Une fois la porte débloquée, vous pourrez mettre l'horloge à l'heure en suivant les instructions précédentes.

## Fonctionnement du four

### FONCTIONNEMENT MANUEL

- Une fois l'horloge réglée, votre four est prêt à fonctionner. Sélectionnez une fonction de cuisson et une température.



### INFORMATION

Dans les modèles avec régulation électronique de la température, lorsque vous tournez le sélecteur, la température s'affiche sur l'écran de l'horloge.

Une fois la température sélectionnée, l'horloge sera de nouveau affichée automatiquement à l'écran.

Pour revoir la température pendant la cuisson, appuyez sur la touche  $\text{OK}$  et tournez la commande de sélection de température si vous souhaitez la modifier

- Vous remarquerez que le symbole  $\text{flame}$  s'allume durant la cuisson, indiquant ainsi que la chaleur est transmise à l'aliment. Ce symbole s'éteint lorsque la température sélectionnée est atteinte.
- Pour éteindre le four, placez les commandes sur la position  $\circ$ .



### INFORMATION

Lorsque vous lancez une cuisson, votre four affichera le temps de cuisson effectué par votre four.



## FUNCTIONNEMENT MINUTERIE DU FOUR

### Programmation de l'avertisseur

1. Appuyez sur  $\ominus$  ou  $\oplus$  jusqu'à ce que le symbole  $\text{Ⓞ}$  se mette à clignoter sur l'écran et appuyez sur  $\text{ⓄK}$ . L'écran affiche alors l'indication 00:00.
2. Sélectionnez le temps après lequel vous souhaitez que l'horloge sonne en appuyant sur  $\ominus$  ou  $\oplus$ . 2 bips sonores consécutifs sont alors émis à titre de confirmation et le compte à rebours s'affiche sur l'écran. Le symbole  $\text{Ⓞ}$  se met à clignoter lentement.
3. Une fois terminé, un signal sonore retentit pendant 90 secondes et le symbole  $\text{Ⓞ}$  se met à clignoter rapidement.



#### REMARQUE

Le four ne s'éteint pas au terme du temps programmé lorsque la fonction Avertisseur est activée.

4. Appuyez sur n'importe quelle touche pour couper le signal sonore. Le symbole  $\text{Ⓞ}$  s'éteint.

Pour modifier la durée de l'avertisseur, effectuez à nouveau les étapes indiquées. À l'affichage du minuteur, apparaît le temps restant actuel que vous pouvez modifier.



#### REMARQUE

Avec la fonction Avertisseur, le temps restant s'affiche sur l'écran de manière permanente. Lorsque cette fonction est programmée, il n'est pas possible de visualiser l'heure ni la durée de cuisson totale programmée.

### Programmation de la durée de cuisson

1. Appuyez sur  $\ominus$  ou  $\oplus$  jusqu'à ce que le symbole  $\rightarrow|$  se mette à clignoter sur l'écran et appuyez sur  $\text{ⓄK}$ . L'écran affiche alors l'indication 00:00.

2. Sélectionnez le temps après lequel vous souhaitez que l'horloge sonne en appuyant sur  $\ominus$  ou  $\oplus$ . 2 bips sonores consécutifs sont alors émis à titre de confirmation et le compte à rebours s'affiche sur l'écran. Le symbole  $\rightarrow|$  se met à clignoter lentement.
3. Sélectionnez une fonction et une température de cuisson au moyen des commandes du four.
4. Une fois la durée de cuisson écoulée, le four s'éteint, un signal sonore retentit et le symbole  $\rightarrow|$  se met à clignoter rapidement.
5. Appuyez sur n'importe quelle touche pour couper le signal sonore et éteindre le symbole  $\rightarrow|$ . Le four se remet alors sous tension.
6. Placez les commandes sur la position  $\circ$  pour éteindre le four.

Vous pouvez modifier à tout moment le temps de cuisson restant en appuyant sur  $\ominus$  ou  $\oplus$  jusqu'à ce que le symbole  $\rightarrow|$  se mette à clignoter rapidement. Ensuite, appuyez sur  $\text{ⓄK}$  pour modifier la durée.



#### REMARQUE

Avec la fonction Avertisseur, le temps restant s'affiche sur l'écran de manière permanente. Lorsque cette fonction est programmée, il n'est pas possible de visualiser l'heure ni la durée de cuisson totale programmée.

### Programmation de l'heure de fin de cuisson

1. Appuyez sur  $\ominus$  ou  $\oplus$  jusqu'à ce que le symbole  $\rightarrow|$  se mette à clignoter sur l'écran et appuyez sur  $\text{ⓄK}$ . Sur l'écran, vous verrez l'heure actuelle.
2. Sélectionnez le temps après lequel vous souhaitez que l'horloge sonne en appuyant sur  $\ominus$  ou  $\oplus$ . 2 bips sonores consécutifs sont alors émis à titre de confirmation et le compte à rebours s'affiche sur l'écran. Le symbole  $\rightarrow|$  se met à clignoter lentement.
3. Sélectionnez une fonction et une température de cuisson.

4. Une fois la durée de cuisson écoulée, le four s'éteint, un signal sonore retentit et le symbole  $\rightarrow|$  se met à clignoter rapidement.
5. Appuyez sur n'importe quelle touche pour couper le signal sonore et éteindre le symbole  $\rightarrow|$ . Le four se remet alors sous tension.
6. Placez les commandes sur la position  $\circ$  pour éteindre le four.

Vous pouvez modifier à tout moment le temps de cuisson restant en appuyant sur  $\ominus$  ou  $\oplus$  jusqu'à ce que le symbole  $\rightarrow|$  se mette à clignoter rapidement. Ensuite, appuyez sur  $\text{OK}$  pour modifier la durée.

### Programmation de la durée et fin de cuisson

1. Appuyez sur  $\ominus$  ou  $\oplus$  jusqu'à ce que le symbole  $\rightarrow|$  clignote sur l'écran et appuyez sur  $\text{OK}$ . L'écran affiche alors l'indication 00:00.
2. Sélectionnez la durée de cuisson en appuyant sur  $\ominus$  ou  $\oplus$ . 2 bips consécutifs sont alors émis, le temps restant s'affiche sur l'écran et le symbole  $\rightarrow|$  se met à clignoter lentement.
3. Appuyez sur  $\ominus$  ou  $\oplus$  jusqu'à ce que le symbole  $\rightarrow|$  se mette à clignoter sur l'écran et appuyez sur  $\text{OK}$ . Sur l'écran, vous verrez l'heure de fin prévue.

4. Réglez l'heure de fin de la cuisson en touchant sur  $\ominus$  ou  $\oplus$ . 2 bips sonores consécutifs sont alors émis et l'heure actuelle s'affiche à l'écran.
5. Sélectionnez une fonction et une température de cuisson. Le four restera éteint et les symboles  $\rightarrow|$  et  $\rightarrow|$  allumés. Votre four est programmé.
6. À l'heure de début de cuisson programmée, le four se met en marche et la cuisson s'effectue pendant la durée sélectionnée.
7. Pendant la cuisson, le temps de cuisson restant s'affiche à l'écran et le symbole  $\rightarrow|$  clignote lentement.
8. À l'heure programmée pour la fin de cuisson, le four s'éteint, un signal sonore retentit et le symbole  $\rightarrow|$  se met à clignoter rapidement.
9. Appuyez sur n'importe quelle commande tactile pour couper le signal sonore et éteindre le symbole  $\rightarrow|$ . Le four se remet alors sous tension.
10. Placez les commandes sur la position  $\circ$  pour éteindre le four.

Vous pouvez modifier à tout moment le temps de cuisson restant en appuyant sur  $\ominus$  ou  $\oplus$  jusqu'à ce que le symbole  $\rightarrow|$  se mette à clignoter rapidement. Ensuite, appuyez sur  $\text{OK}$  pour modifier la durée.

## Fonctions de sécurité

### VERROUILLAGE DE SÉCURITÉ POUR LES ENFANTS

Cette fonction peut être sélectionnée à tout moment pendant l'utilisation du four.

Pour activer la fonction, appuyez de façon prolongée le touch  $\text{OK}$  jusqu'à ce qu'un bip sonore retentisse et que le symbole  $\text{L}$  s'affiche à l'écran. Ce message indique que l'horloge est verrouillée.

Si la fonction de sécurité enfants est activée lorsque le four est éteint, l'appareil ne fonctionne pas même si une fonction de cuisson est sélectionnée.

Si cette fonction est activée pendant que vous cuisinez avec le four, seule la manipulation de l'horloge électronique sera verrouillée.

Pour désactiver la fonction, maintenez le touch  $\text{OK}$  enfoncée jusqu'à ce qu'un bip sonore retentisse.

### VERROUILLAGE MANUEL DE PORTE

**Disponible pour les modèles à pyrolyse uniquement.**



Cette fonction permet de bloquer la porte du four.

**IMPORTANT**

Cette fonction ne peut être sélectionnée que si le sélecteur de fonctions du four est placé sur le mode veille .

Une fois la porte bloquée, vous pourrez commencer la cuisson normalement

Pour activer/désactiver le verrouillage de porte, suivez les étapes suivantes :

1. Appuyez sur  ou  jusqu'à ce que le symbole  se mette à clignoter sur l'écran.

L'état actuel du verrouillage de la porte s'affiche alors : « On » s'il est activé et « Off » s'il est désactivé.

2. Touchez . Ensuite, vous entendrez un sifflement et le blocage commencera à se fermer s'il était sur « Off » et à s'ouvrir s'il était sur « On ».

**ATTENTION**

Avant d'activer le blocage, assurez-vous que la porte du four est bien fermée. Si la porte n'est pas bien fermée, elle ne se bloquera pas et une alarme sonnera.

## Fonction Teka Hydroclean®

Cette fonction facilite le nettoyage des traces de graisse et de saleté pouvant rester collées aux parois du four.

Pour un nettoyage plus efficace, évitez que la saleté ne s'accumule. Nettoyez régulièrement le four.

### PROGRAMMER LA FONCTION TEKA HYDROCLEAN®

**MISE EN GARDE**

Ne versez pas d'eau à l'intérieur du four chaud : cette opération peut endommager l'émail de votre four.

Le cas échéant, éteignez l'alarme en touchant n'importe quelle touche de l'horloge, fermez bien la porte et activez à nouveau le blocage en suivant les instructions précédentes.

3. Une fois la porte complètement bloquée/débloquée, le nouvel état de blocage de la porte sera affiché sur l'écran.

Si le verrouillage est activé, le symbole  s'allume sans clignoter.

**IMPORTANT**

Pour débloquer la porte pendant la cuisson, mettez le sélecteur de fonctions en position de repos et débloquent la porte en suivant les instructions précédentes.

Une fois la porte débloquée, placez le sélecteur de fonctions sur la position à laquelle il se trouvait pour continuer à cuisiner

Effectuez systématiquement le cycle de nettoyage lorsque le four est froid. Si le cycle est lancé avec un four trop chaud, il est possible que le résultat ne soit pas celui attendu en plus d'affecter l'émail.

Retirez préalablement les plaques et tous les accessoires présents à l'intérieur du four, y compris les supports de plaques ou les rails télescopiques.

**Pour ce faire, suivez les instructions figurant dans le manuel d'installation et d'entretien fourni avec votre four.**

1. Lorsque le four est froid, placez un chiffon au fond de celui-ci.

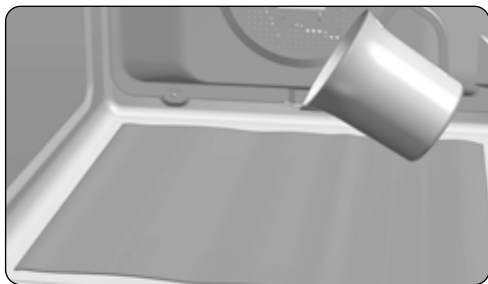

2. Versez lentement 200 ml d'eau dans la cavité inférieure du four.



### INFORMATION

Pour un meilleur résultat, ajoutez une cuillère de produit nettoyant doux pour vaisselle dans le verre d'eau avant de le verser sur le chiffon.

3. Placez le sélecteur de fonctions sur la position
4. Un signal sonore est alors émis pour confirmer la mise en marche de la fonction Teka Hydroclean®, le symbole



### IMPORTANT

La durée de cette fonction ne peut pas être modifiée. Pour arrêter le processus avant la fin, placez le sélecteur de fonctions sur la position

5. À l'heure de fin de cycle, le four s'éteint, un signal sonore retentit et le symbole



### IMPORTANT

Maintenez la porte du four fermée jusqu'à la fin de la fonction Hydroclean®.

La phase de refroidissement est nécessaire au bon déroulement de cette dernière.

6. Appuyez sur n'importe quelle touche avec votre doigt pour couper le signal sonore et éteindre le symbole
7. Placez le sélecteur de fonctions sur la position
8. Le four est prêt pour retirer les restes de saleté et l'excès d'eau avec le chiffon.

La fonction Hydroclean® est réalisée à basse température. Les durées de refroidissement peuvent néanmoins varier en fonction de la température ambiante.



### MISE EN GARDE

Avant de toucher directement la surface intérieure du four, veillez à ce que la température soit appropriée.

Si un nettoyage en profondeur s'avère nécessaire après l'utilisation de la fonction Hydroclean®, utilisez des détergents neutres et des éponges douces non abrasives.

## Fonction d'autonettoyage pyrolytique

Fonction disponible sur les modèles à pyrolyse HSB P.

tions de sécurité que vous trouverez au début du manuel d'installation et d'entretien.



### MISE EN GARDE

Avant de procéder au cycle de nettoyage pyrolytique, lisez attentivement les instruc-

Cette fonction vous permet de réaliser un cycle de nettoyage pyrolytique durant lequel, en raison des hautes températures atteintes à

l'intérieur du four, se produit un processus de carbonisation des graisses accumulées.

Il est généralement recommandé de réaliser une pyrolyse toutes les 4-5 cuissons et d'utiliser le programme le plus approprié au niveau de saleté du four. Plus le four est sale, plus la durée du programme doit être longue.

L'éclairage intérieur du four restera éteint durant la pyrolyse.

## PROGRAMMER LA FONCTION PYROLYSE



### IMPORTANT

Avant de lancer la pyrolyse, il est indispensable de retirer tous les accessoires et la vaisselle du four, y compris les supports des plaques et/ou les rails télescopiques. Pour ce faire, suivez les instructions figurant dans le manuel d'installation et d'entretien fourni avec votre four.







### MISE EN GARDE

Retirer du four tout écoulement ou résidu de saleté majeur car ils pourraient prendre feu et déclencher un incendie durant la pyrolyse.



### MISE EN GARDE

Avant de mettre en marche la pyrolyse, assurez-vous que la porte du four est bien fermée.

1. Placez le sélecteur de fonctions de cuisson sur la position Pyrolyse : .
2. Au bout de quelques secondes, le symbole  s'allume et l'indication P2 (programme P2 de pyrolyse) s'affiche sur l'écran de l'horloge.
3. Vous pouvez alors modifier le programme de pyrolyse sur P1, P2 ou P3 en appuyant sur la touche  ou .

**P1** : Pyrolyse douce. Durée 1 heure.

**P2** : Pyrolyse normale. Durée 1 heure et 30 minutes.

**P3** : Pyrolyse forte. Durée 2 heures.

4. Une fois le programme souhaité sélectionné, appuyez sur . Le verrouillage automatique de porte s'activera immédiatement après.



### ATTENTION

Si la porte n'est pas bien fermée, elle ne se bloquera pas, une alarme sonnera et la pyrolyse ne sera pas lancée.

Le cas échéant, éteignez l'alarme en touchant n'importe quelle touche de l'horloge, fermez bien la porte, mettez la commande du sélecteur de fonction en position  et sélectionnez à nouveau le programme de pyrolyse en suivant les instructions précédentes.



5. Lorsque la porte est verrouillée, le symbole  s'allume sur l'écran de l'horloge et le temps restant avant la fin de la pyrolyse s'affiche.



### IMPORTANT

Une fois arrivé à ce stade, le four est programmé et effectue le cycle de nettoyage pyrolytique. Durant ce cycle, vous ne pourrez sélectionner aucune fonction de l'horloge du four, à l'exception de la fonction sécurité pour les enfants.

N'essayez pas non plus d'ouvrir la porte du four au risque d'interrompre le processus de nettoyage.

6. Lorsque le cycle de nettoyage pyrolytique s'achève, un signal sonore retentit, le symbole  se met à clignoter et 0:00 s'affiche sur l'écran de l'horloge.
7. Appuyez sur n'importe quel symbole de l'horloge pour arrêter le signal sonore.
8. Placez le sélecteur de fonctions sur la position .
9. Une fois le processus de préchauffage du four terminé, le four restera très chaud et ne pourra être utilisé.

Jusqu'à ce que le four refroidisse, le refroidissement continue de fonctionner et le symbole  reste éclairé.



### IMPORTANT

En raison des hautes températures à l'intérieur du four, il se peut que le temps de refroidissement varie en fonction de la température ambiante.

10. Une fois votre four refroidi, le symbole  s'éteint.
11. Ouvrez la porte du four et passez un chiffon humide à l'intérieur de la cavité, afin de retirer la cendre produite durant le cycle de nettoyage. Dans les coins difficiles d'accès à l'intérieur du four, il faudra utiliser une éponge en fibre non métallique.
12. Une fois l'intérieur du four propre, n'oubliez pas de remettre les supports et les ustensiles.
13. Le four est prêt pour une prochaine utilisation.



### IMPORTANT

Si vous repérez un quelconque problème dans la programmation et l'utilisation de cette fonction, reportez-vous au guide d'utilisation et d'entretien fourni avec votre four.

## ANNULATION DE LA PYROLYSE

La pyrolyse est une fonction automatique, elle se met donc uniquement en marche par le biais de la programmation de l'horloge. Pour annuler une pyrolyse en cours, il est nécessaire de déprogrammer le four en suivant les instructions suivantes :

1. Placez le sélecteur de fonctions sur la position  .

L'écran de l'horloge affiche alors

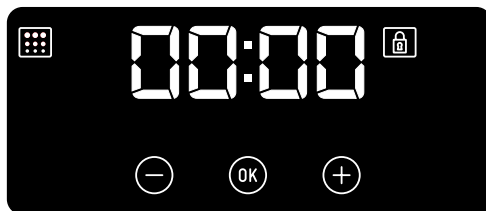

2. Selon les températures à l'intérieur du four, deux situations sont possibles :
  - a) Température intérieure dangereuse : Dans ce cas, la porte reste verrouillée jusqu'à ce que la température ne représente plus de risque.
  - b) Température intérieure sans risque : Si la température à l'intérieur du four ne représente pas de risque, le déverrouillage est réalisé immédiatement.
3. Une fois que la porte s'est déverrouillée et peut être ouverte, l'heure s'affiche de nouveau sur l'écran de l'horloge.



**ENERG**  
енергия · ενέργεια



**HSB 635 / HSB 630**



**70<sub>L</sub>**

**0.86 kWh/cycle\***

**0.68 kWh/cycle\***

\* цикл · cyclus · portion · zyklus · πρόγραμμα · ciclo · tsükkel · ohjelma · ciklus · ciklas · cikls · ciklu · cyclus · cykl · ciclu · program · cykel

**65/2014**

EEI <sub>cav</sub> *	81
N <sup>o</sup> cav *	1
M	26 kg

\* затв.отдел. · ovenrum · θαλάμου · prostor za rešenje · kavitä · ovenruimte · incintă · prostor za peko · kavitet

**ENERG**

енергия · ενεργεια

**TEKA****HRB 6300**

**70<sub>L</sub>**

**0.82 kWh/cycle\***

**0.76 kWh/cycle\***

\* цикл · cyclus · portion · zyklus · πρόγραμμα · ciclo · tsükkel · ohjelma · ciklus · ciklas · cikls · čiklu · cyclus · cykl · ciclu · program · cykel

**65/2014**

EEl <sub>cav</sub> *	90,5
N° cav *	1
M	27 kg

\* затв.отдел. · ovenrum · θαλάμου · prostor za rešenje · kavità · ovenruimte · incintă · prostor za peko · kavitet





**ENERG**

енергия · ενέργεια



**HSB 620 P / HSB 625 P**



**70<sub>L</sub>**

**0.88 kWh/cycle\***

**0.68 kWh/cycle\***

\* цикл · cyclus · portion · zyklus · πρόγραμμα · ciclo · tsükkel · ohjelma · ciklus · ciklas · cikls · čiklu · cyclus · cykl · ciclu · program · cykel

**65/2014**

EEl <sub>cav</sub> *	81
N° cav *	1
M	30 kg

\* затв.отдел. · ovenrum · θαλάμου · prostor za rešenje · kavità · ovenruimte · incintă · prostor za peko · kavitet



ENERG

енергия · ενεργεια



HSB 630 P / HSB 635 P



**70<sub>L</sub>**

**0.88 kWh/cycle\***

**0.68 kWh/cycle\***

\* цикл · cyclus · portion · zyklus · πρόγραμμα · ciclo · tsükkel · ohjelma · ciklus · ciklas · cikls · čiklu · cyclus · cykl · ciclu · program · cykel

65/2014

EEl <sub>cav</sub> *	81
N° cav *	1
M	33 kg

\* затв.отдел. · ovenrum · θαλάμου · prostor za rešenje · kavità · ovenruimte · incintă · prostor za peko · kavitet



# ENERG

енергия · ενέργεια



## HCB 6435



**65 L**



**0.80 kWh/cycle\***



**0.67 kWh/cycle\***

\* цикл · cyclus · portion · zyklus · πρόγραμμα · ciclo · tsükkel · ohjelma · ciklus · ciklas · cikls · čiklu · cyclus · cykl · ciclu · program · cykel

65/2014

EEl <sub>cav</sub> *	81,7
N° cav *	1
M	25 kg

\* затв.отдел. · ovenrum · θαλάμου · prostor za rešenje · kavità · ovenruimte · incintă · prostor za peko · kavitet

**ENERG**

енергия · ενεργεια

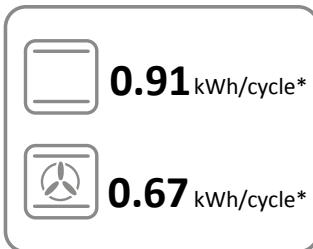
**TEKA****HCB 6435 P**

\* цикл · cyclus · portion · zyklus · πρόγραμμα · ciclo · tsükkel · ohjelma · ciklus · ciklas · cikls · čiklu · cyclus · cykl · ciclu · program · cykel

**65/2014**

EEl <sub>cav</sub> *	81,7
N° cav *	1
M	33 kg

\* затв.отдел. · ovenrum · θαλάμου · prostor za rešenje · kavità · ovenruimte · incintă · prostor za peko · kavitet



**ENERG** Y IJA  
енергия · ενέργεια  
IE IA



**HCB 6535**  
**HCB 6645/HCB 6646**



**70<sub>L</sub>**

**0.80 kWh/cycle\***

**0.68 kWh/cycle\***

\* цикл · cyclus · portion · zyklus · πρόγραμμα · ciclo · tsükkel · ohjelma · ciklus · ciklas · cikls · čiklu · cyclus · cykl · ciclu · program · cykel

**65/2014**

EEl <sub>cav</sub> *	81
N° cav *	1
M	25 kg

\* затв.отдел. · ovenrum · θαλάμου · prostor za rešenje · kavità · ovenruimte · incintă · prostor za peko · kavitet



**ENERG** Y IJA  
енергия · ενέργεια IE IA



**HCB 6535 P**

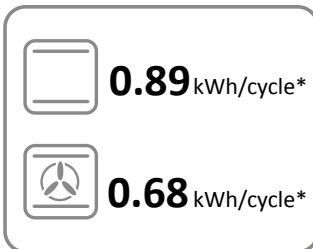
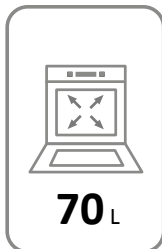

\* цикъл · cyclus · portion · zykhus · πρόγραμμα · ciclo · tsükkel · ohjelma · ciklus · ciklas · cikls · čiklu · cyclus · cykl · ciclu · program · cykel

**65/2014**

EEl <sub>cav</sub> *	81
N° cav *	1
M	32 kg

\* затв.отдел. · ovenrum · θαλάμου · prostor za rešenje · kavità · ovenruimte · incintă · prostor za peko · kavitet



**ENERG** Y IJA  
енергия · ενέργεια IE IA



**HCB 6645 P**  
**HCB 6646 P**



**70<sub>L</sub>**

**0.89 kWh/cycle\***

**0.68 kWh/cycle\***

\* цикъл · cyclus · portion · zyklus · πρόγραμμα · ciclo · tsükkel · ohjelma · ciklus · ciklas · cikls · čiklu · cyclus · cykl · ciclu · program · cykel

**65/2014**

EEl <sub>cav</sub> *	81
N° cav *	1
M	32 kg

\* затв.отдел. · ovenrum · θαλάμου · prostor za rešenje · kavità · ovenruimte · incintă · prostor za peko · kavitet







