



PRODUCTOS

COMPACTOS

SERIE WISH

Un producto compacto, con todas las ventajas de un electrodoméstico grande.

Para cada uno de los que deseen lograr los mejores resultados en sus recetas y más espacio en sus vidas.



GAMA





COMPACTOS TEKA

Solo notará que está cocinando en un horno compacto cuando mida su tamaño.

LOS NUEVOS COMPACTOS **WISH** HAN CRECIDO EN TODOS LOS SENTIDOS, EXCEPTO EN ALTURA.

UN DISEÑO NUEVO E INNOVADOR Y TANTAS SOLUCIONES INTELIGENTES COMO LOS MODELOS DE 60 CM. DE ALTURA.

LAS POSIBILIDADES SON INFINITAS.

Seleccione la combinación de electrodomésticos que mejor se adapte a sus necesidades. Nuestros modelos compactos tienen todas las características concentradas en un espacio más pequeño. Desde horno combi, hornos mixtos de vapor o multifunción (horno + microondas) hasta microondas o la impresionante máquina de café. ¡Y no olvide el calentaplatos o el nuevo sellador al vacío para completar su cocina!



COMPACTOS



¿HORNO + MICROONDAS?, SI, ES UN COMBI.

¿Un horno multifunción de alta capacidad o un microondas? No es necesario elegir cuándo puede tener ambos al mismo tiempo.

Ofrecen las funciones habituales del horno multifunción con la potencia de un microondas Teka, todo en un solo aparato.

HORNOS MULTIFUNCIÓN, QUE COCINAN CON EL TOQUE DE UN BOTÓN.

¡Relájese! Nuestros hornos multifunción compactos tienen todos los beneficios de las recetas programadas, así como muchas otras funciones.

Elija el tipo de alimento: pollo, cordero, pescado, pasteles, pizza, etc., seleccione el peso y ¡estará listo para comer! El asistente de cocina de los hornos Teka WISH cocinará su comida automáticamente con los mejores resultados.



CAJÓN CALIENTA PLATOS

El cajón Caliente Platos se adapta perfectamente a su cocina. Es ideal para mantener caliente la comida hasta que esté listo para servir sin secalarla. Es un elegante cajón calentador de acero inoxidable, que combina con sus otros productos TEKA, para un acabado perfecto en su cocina.



VERDADERO AHORRO

Los hornos **WISH** reducen el consumo de energía hasta en un 20% en comparación con los modelos anteriores. Altamente eficientes, tienen mucho que ofrecer y reducen la huella de carbono.





COMPARTE EL PLACER.

Comparta el sabor y el aroma del café recién hecho con sus seres queridos.
¡Prepara dos tazas de café perfectas al mismo tiempo!

¿ESPRESSO LLENO DE SABOR O UN CAFÉ SUAVE?

Seleccione la cantidad y la fuerza de cada taza de café con una precisión extrema.
Use granos de café frescos para un sabor auténtico.



COMPACTOS

CAFETERA CML 45 INOX.



Cafetera automática empotrada

- Panel de control electrónico.
- Capacidad: 2 tazas.
- Acero inoxidable antihuella.
- 3 funciones (café/vapor/agua caliente).
- 30 programas automáticos.
- Dispensadores ajustables de café, vapor y agua caliente.
- Molinillo de café integrado.
- 13 posiciones de molido de grano.
- Depósito para granos de café: capacidad 200 gr.
- Depósito para café premolido.
- Depósito de agua: 1,8 litros.
- Cajón para café usado de fácil extracción.
- Función auto-limpieza.
- Descalcificación automática.
- Regulación de intensidad, temperatura y cantidad del café.
- Iluminación LED.
- Guías telescópicas para extracción del aparato.

COLOR

Acero inoxidable antihuella.

DIMENSIONES

➔ 595 mm ⬆ 455 mm ⚙ 413 mm

Código Producto: 40589510



WISH

HORNO A VAPOR HLC 847 SC



Horno compacto multifunción turbo a vapor

- Frente de cristal y acero inoxidable antihuella.
- Sistema de Limpieza Hydroclean Pro™.
- 15 Versiones de funcionamiento + 20 Recetas.
- Panel Touch Control con pantalla TFT 4" Color.
- Mando inox con cubierta negra y anillo iluminado.
- Capacidad Bruta / Neta: 44 / 45 Lts.
- Programador con temporizador de paro.
- Vapor para cocción entre 30-100° C. (Eléctrico hasta 270°C.)
- Tanque de agua, capacidad 1,0 Lt.
- 1 Guía telescópica.
- Ventilación forzada tangencial.
- Puerta con 3 cristales.
- Puerta con sistema de cierre suave.
- Desconexión automática en la apertura de la puerta.
- Sistema de seguridad - bloqueo para niños.
- 1 Bandeja de acero inox, perforada / 1 Bandeja profunda.
- 1 sonda térmica para cocción precisa.
- Clase energética A+

COLOR

Acero inoxidable antihuella.

DIMENSIONES

➔ 595 mm ➕ 455 mm ➔ 559 mm



HORNO VAPOR TEKA. LA OPCIÓN REALMENTE SABROSA Y SALUDABLE.

¿Quieres cocinar como un verdadero chef profesional?

Cocinar al vapor es el truco. Combina vapor y aire caliente simultáneamente y sus recetas favoritas mantendrán toda la jugosidad natural y la succulencia de la comida en el interior, con una costra crujiente por afuera. Justo como a usted le gusta.

¿Y... QUE MÁS?

- ▶ Mediante el uso de hornos de vapor Teka, sus comidas mantendrán todas sus vitaminas, minerales y nutrientes naturales, que generalmente se destruyen cuando se utilizan métodos de cocción más tradicionales.
- ▶ ¡Tus recetas tendrán un acabado perfecto! Todos los sabores, colores, texturas y sazón serán realizados.
- ▶ ¡Necesita menos aceite para cocinar y no es necesario descongelar los alimentos!
- ▶ Y también incluso cocina un 20% más rápido.

Código Producto: 40589020



CALIENTA PLATOS CPEL 15



Calientaplatos integrable

- Capacidad para 6 servicios.
- Cajón telescópico extraíble.
- Acero inoxidable antihuella.
- Termostato regulable 30 - 80° C.
- Indicador luminoso de funcionamiento.
- Base antideslizante.
- Potencia nominal máx. 400 W.
- Frente frío.
- Cable con enchufe.
- Termostato de seguridad.

CAJÓN CALIENTA PLATOS

El cajón Caliente Platos se adapta perfectamente a su cocina. Es ideal para mantener caliente la comida hasta que esté listo para servir sin secarla. Es un elegante cajón calentador de acero inoxidable, que combina con sus otros productos TEKA, para un acabado perfecto en su cocina.

COLOR

Acero inoxidable antihuella.

DIMENSIONES

➔ 595 mm ➕ 140 mm ➗ 557 mm



SELLADOR AL VACIO VS 152



Sellador al vacío de alimentos (eléctrico)

- Frente de acero inoxidable antihuella.
- Potencia de 115 W.
- Sistema de apertura Push -Pull.
- 2 Compartimientos con cortador (Papel aluminio y Film plástico).
- Incluye balanza de cocina integrada.
- Para combinar con horno Teka.
- Enchufe de 16 Amp.
- Fabricado en Portugal.

COLOR

Frente de vidrio con marco de acero inoxidable antihuellas.

DIMENSIONES

➔ 595 mm ➕ 140 mm ➗ 557 mm

COCINA PROFESIONAL EN CASA

Teka le ofrece un lugar de trabajo profesional real integrado en un cajón de 14 cm. Con el nuevo Sellador al vacío, podrá pesar los alimentos con precisión antes de sellarlos o simplemente envolverlos con el dispensador de película y papel de aluminio.

Además, el sellado al vacío revoluciona la forma de cocinar, especialmente con hornos de vapor. Evita la contracción de los alimentos y conserva los nutrientes y sabores.

La eliminación de aire de la bolsa también permite una transferencia de calor eficiente. Experiencia profesional real completamente integrada en su cocina.



Dimensiones
Características Técnicas

HBB 510 BK NEGRO

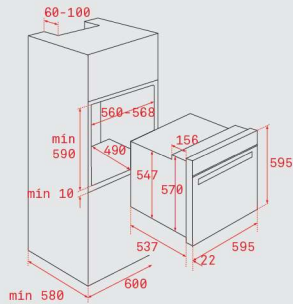

HBB 510 WH BLANCO

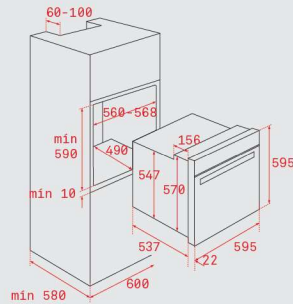

HGS 924

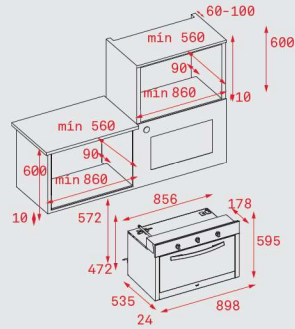

Compactos

CAFETERA CML 45 INOX.

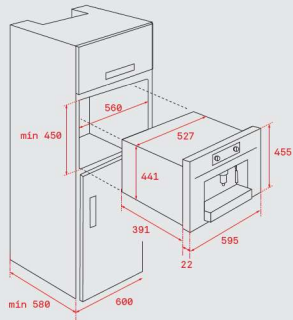

HORNO VAPOR HLC 847 SC

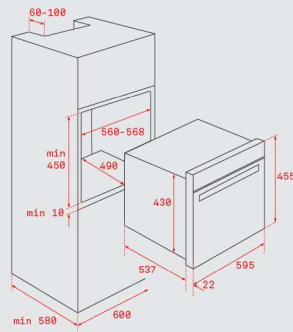

CALIENTAPLATOS CPEL 15

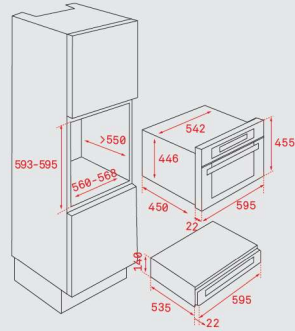

SELLADOR AL VACIO VS 152

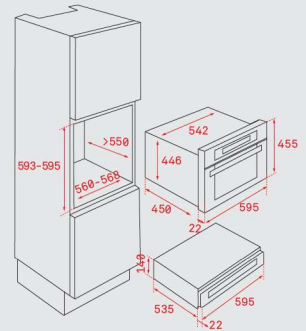

Microondas

MLC 844 C

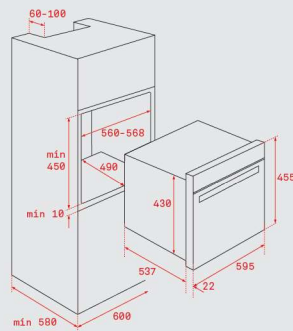

HLC 849 C

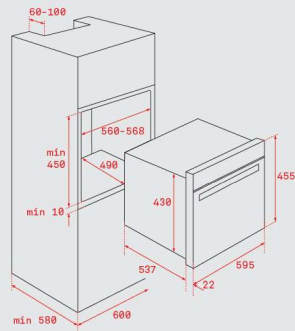

ML 822 BIS L

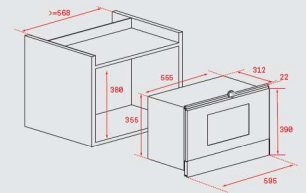

ML 822 BIS L BLANCO

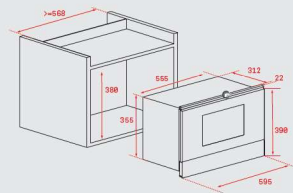

MS 622 BIS L

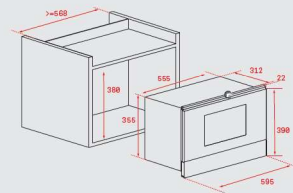

MS 620 BIS

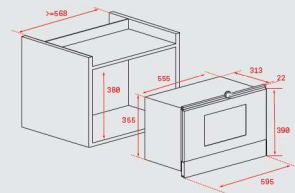

ML 820 BI

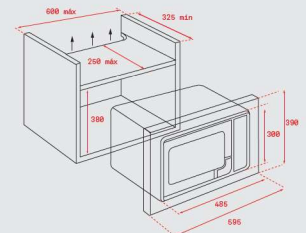

DIMENSIONES

CAFETERA
CML 45

HLC 847 SC

CALIENTAPLATOS
CPCL 15SELLADOR AL
VACÍO VS 152

Compactos

Páginas	32	33	34	35
Medidas exteriores (mm)				
Alto/Ancho/Fondo	455/595/398	455/595/559	140/595/557	140/595/557
Medidas interiores (mm)				
Alto/Ancho/Profundo	–	232/475/405	–	–
Capacidad (Litros)	1,8 (Agua)	44	–	–
Conexión eléctrica				
Voltaje 220-240 (V)	•	•	•	•
Frecuencia (Hz) 50/60 Hz	•	50 Hz	•	50 Hz
Potencia máxima (W)	1350	3400	420	115
Consumo energético				
Resistencia inferior (W)	–	1000	–	–
Grill/Maxi grill (W)	–	1400/2500	–	–
Tradicional (W)	–	2100	–	–
Turbo (W)	–	1600	–	–
Motor turbo multifunción (W)	–	30	–	–
Motor spiedo (W)	–	–	–	–
Luz interior (W)	–	1 x 15	–	–
Motor de ventilación forzada (W)	–	18	–	–
Características				
Funciones de cocinado	–	15	–	–
Programador digital Touch Control	–	TFT 4"	–	–
Temporizador digital con inicio/final de programa	–	–	–	–
Temporizador analógico con inicio/final de programa	–	–	–	–
Temporizador analógico con final de programa	–	–	–	–
Temporizador manual con final de programa	–	–	–	–
Mandos escamoteables	–	–	–	–
Alturas de cocinado	–	–	–	–
Calentamiento rápido	–	•	–	–
Guías telescópicas	•	•	•	•
Guías cromadas	–	•	–	–
Refrigeración por cámara de mezclas (MCS)	–	–	–	–
Sistema de extracción de gases	–	•	–	–
Grill abatible	–	–	–	–
Sistemas de seguridad				
Desconexión en apertura de puerta	–	–	–	–
Bloqueo de seguridad	–	•	–	–
Sistema antivuelco	–	•	–	–
Termostato de seguridad	–	•	–	–
Puerta de cristal	–	Triple	–	–
Sistemas de limpieza				
Sistema de limpieza Hydroclean®	–	–	–	–
Paneles esmaltados Crystal Clean®	–	–	–	–
Acero inoxidable antihuella	•	•	•	•
Accesorios				
Bandeja profunda (50 mm)	–	–	–	–
Bandeja pastelera	–	Pro	–	–
Parrilla reforzada	–	1	–	–
Spiedo	–	–	–	–
Asa extractora	–	–	–	–
Eficiencia energética				
Clase energética	–	A+	–	–
Embalaje (*) Valores aproximados.				
Peso bruto (Kg.)	29,0	31,5	23,0	–
Ancho (cm.)	65,0	68,0	64,5	64,5
Fondo (cm.)	51,0	68,0	67,0	67,0
Alto (cm.)	53,5	53,5	25,0	25,0