



MICROONDAS

SERIE WISH

Los microondas Teka, son el mejor aliado en la cocina, cuando su DESEO es ahorrar tiempo, sin renunciar al sabor.



GAMA





MICROONDAS TEKA

Para cuando necesite cocinar rápida y fácilmente

EL ESTILO DE VIDA ACELERADO DE HOY EN DÍA, MUCHAS VECES SIGNIFICA QUE NO TENEMOS TIEMPO PARA GASTAR EN COCINAR. CON LOS NUEVOS MICROONDAS **WISH** NUNCA MÁS RENUNCIARÁS A LOS DELICIOSOS RESULTADOS.



TODO COMPLETAMENTE ALINEADO

Microondas Teka con un diseño limpio, elegante y con un acabado frontal de acero inoxidable antihuellas, combinan perfectamente en una columna de cocción con nuestros hornos eléctricos **WISH**, una solución interesante en cualquier ambiente de cocina. Las formas, colores y tamaños están cuidadosamente pensados y diseñados para lograr lo que llamamos un "Diseño Teka"



APERTURA ELECTRÓNICA

En forma fácil puede abrir la puerta del microondas solo pulsando un botón, sin necesidad de mayor esfuerzo, otra ventaja Teka que facilita el uso de nuestros productos.



UNA COCCIÓN EXQUISITA

Los microondas Teka mejoran los resultados de cocción y reducen la condensación en el compartimento. Un ventilador tangencial situado en la parte superior crea un sistema de ventilación forzada que extrae los humos y aire caliente generado durante la cocción, mejorando así el aspecto final de sus comidas.



FÁCIL DE INSTALAR

Todo los microondas integrables Teka de 18 y 20 litros incluyen un kit de ajuste frontal que es fácil de instalar y desinstalar. El marco está fijado en el horno de microondas en lugar del mueble, por lo que el proceso de montaje es muy rápido y fácil, tomando sólo 5 a 10 minutos y utilizando sólo 4 tornillos!



DOBLE ENTRADA DE MICROONDAS

Las ondas se extienden de manera más uniforme gracias a este sistema, incluso dentro de la comida. Se emiten las microondas a partir de dos puntos diferentes, por encima y por debajo del área del magnetrón. Es un complemento de la acción del plato giratorio integrado y esto minimiza las zonas frías.



MEMORICE SUS RECETAS FAVORITAS

Los microondas Teka le permiten seleccionar diferentes memorias de potencia y de tiempos de calentamiento, así usted puede repetir sus recetas favoritas tantas veces como desee con el mismo gran resultado mejorando así el aspecto final de sus comidas.



FUNCION CRUNCH

Dore todo tipo de alimentos con solamente una cucharada de aceite! . El plato de acero para dorados garantiza un resultado crujiente e incluso más saludable.



BASE CERÁMICA, LA FORMA MÁS EXQUISITA DE COCINAR

La base cerámica permiten cocinar más rápido reduciendo el consumo de energía. La zona de cocción también es más amplia y el compartimento interior es más fácil de limpiar. Se ha sustituido el plato giratorio tradicional por una base de cerámica, esto ofrece una distribución de ondas más consistente, que proporciona los mejores resultados a la hora de calentar o cocinar.



GRILL ABATIBLE, FÁCIL DE LIMPIAR

La limpieza de un horno microondas nunca ha sido tan fácil!. El Grill abatible proporciona un fácil acceso a la parte superior de la cavidad, por lo que es más fácil mantener el interior de su horno microondas como nuevo.



¿BEBESTIBLES, PIZZA O POLLO?

Sus recetas estarán listas en un instante. Los microondas Teka cuentan con menús de acceso directo para las bebidas, pizza y pollo. Gracias a estas opciones su horno microondas se adapta a cualquier tipo de comida; con 8 menús de acceso directo.



HLC 849 C



Horno compacto multifunción turbo + Microondas

- Frente de acero inoxidable antihuella.
- Sistema de Limpieza Hydroclean™.
- 22 Versiones de funcionamiento + 50 Recetas.
- Full Touch Control con pantalla TFT 5" Color.
- Puerta con sistema de Cierre Suave .
- Capacidad Bruta / Neta: 41 / 40 Lts.
- 5 Niveles de potencia Microondas.
- Programador con temporizador de paro.
- Turbo de 1.600 W.
- Grill y Maxi grill, hasta 2,500 W.
- Precalentamiento automático
- Ventilación forzada tangencial.
- 1 Guía extraíble, para bandeja parrilla.
- Puerta con 3 Cristales.
- Sistema de desconexión automático en apertura.
- Sistema de seguridad - bloqueo para niños.
- 1 Bandeja metálica + Una bandeja de cristal.
- Sonda térmica para una cocción precisa de temperatura.

COLOR

Acero inoxidable antihuella.

DIMENSIONES

➔ 595 mm ➕ 455 mm ➡ 559 mm



MLC 844 C



Horno microondas+ grill

- Frente de acero inoxidable antihuella.
- Panel de control electrónico.
- Programador Touch Control.
- Capacidad Bruta / Neta: 45 / 44 Lts.
- 3 Funciones de cocción,
- 5 Niveles de potencia Microondas,
- Grill dorador de 1.400 W.
- Guías cromadas interiores.
- 5 alturas de cocinado.
- Ventilación forzada tangencial.
- Descongelamiento automático (Tiempo/Peso).
- Timer de 0 -90' (Minutos).
- Cavidad interior esmaltada.
- Puerta con doble cristal.
- Parrilla metálica.
- Sistema de seguridad - bloqueo para niños.
- Función Inicio rápido de 30".
- Producto fabricado en Europa.

COLOR

Acero inoxidable antihuella.

DIMENSIONES

➔ 595 mm ➕ 455 mm ➡ 559 mm



ML 822 BIS L



Microondas + Grill

- Capacidad: 22 litros.
- Nuevo panel Touch Control con display digital.
- Grill abatible (resistencia) 1.200 W.
- Cinco niveles de potencia 850 W.
- Puerta con doble cristal .
- Interior Base Cerámica (no utiliza plato giratorio) .
Mayor superficie útil / Mejor Limpieza y mantenimiento
Mejora la utilización del espacio interior .
- 3 funciones de cocción.
- 9 Menus de cocción automáticos.
- Función inicio rápido + 1 Minuto.
- Cavidad interior de acero inoxidable.
- Bloqueo de seguridad para niños.
- Descongelación automática por tiempo y peso.
- Apertura electrónica de la puerta.
- Temporizador de 0 a 90 minutos.
- Ventilación de refrigeración.
- Producto Fabricado en Portugal.

Quieres ver la base cerámica de este Microondas, entonces mira este video, donde lo mostramos.



COLOR

Acero inoxidable antihuella / Negro.

DIMENSIONES

➔ 595 mm ➕ 390 mm ↻ 334 mm

Código Producto: 40584300



ML 822 BIS L BLANCO



Microondas + Grill

- Capacidad: 22 litros.
- Nuevo panel Touch Control con display digital.
- Grill abatible (resistencia) 1.200 W.
- Cinco niveles de potencia 850 W.
- Puerta con doble cristal .
- Interior Base Cerámica (no utiliza plato giratorio) .
Mayor superficie útil / Mejor Limpieza y mantenimiento
Mejora la utilización del espacio interior .
- 3 funciones de cocción.
- 9 Menus de cocción automáticos.
- Función inicio rápido + 1 Minuto.
- Cavidad interior de acero inoxidable.
- Bloqueo de seguridad para niños.
- Descongelación automática por tiempo y peso.
- Apertura electrónica de la puerta.
- Temporizador de 0 a 90 minutos.
- Ventilación de refrigeración.
- Producto Fabricado en Portugal.

COLOR

Acero inoxidable antihuella / Blanco.

DIMENSIONES

➔ 595 mm ➕ 390 mm ↻ 334 mm

Código Producto: 40584302



MS 622 BIS L



Microondas integrable base Cerámica + Grill

- Capacidad: 22 litros.
- Nuevo panel Touch Control con display digital.
- Grill abatible (resistencia) 1.200 W.
- Cinco niveles de potencia 850 W. (Microondas)
- Puerta con doble cristal.
- Interior Base Cerámica (no utiliza plato giratorio) .
Mayor superficie útil / Mejor Limpieza y mantenimiento
Mejora la utilización del espacio interior .
- 3 funciones de cocción.
- 2 Menus de cocción automáticos.
- Función inicio rápido + 1 Minuto.
- Cavity interior de acero inoxidable.
- Bloqueo de seguridad para niños.
- Descongelación automática por tiempo y peso.
- Apertura electrónica de la puerta.
- Temporizador de 0 a 90 minutos.
- Ventilación de refrigeración.
- Bisagra lado izquierdo.
- Producto Fabricado en Portugal.



MS 620 BIS



Microondas integrable + Grill

- Capacidad: 20 litros.
- Panel de mandos en base de cristal.
- Marco de acero inoxidable.
- Mandos Electromecánico con timer electrónico.
- Perilla de contro inox con frente negro.
- Puerta con doble cristal.
- Cinco niveles de potencia 700 W. (Microondas)
- Grill simultaneo de Cuarzo 1.000 W.
- 3 funciones de cocción .
- Cavity interior de acero inoxidable
- Plato giratorio integrado de 24 cm.
- 3 Menus de acceso directo.
- Bloqueo de seguridad para niños.
- Descongelación automática por tiempo y peso.
- Inicio rápido 30 seg.
- Temporizador de 0 a 90 minutos.
- Ventilación de refrigeración.
- Producto Fabricado en Portugal.

MICROONDAS

COLOR

Acero inoxidable antihuella.

DIMENSIONES

➔ 595 mm ➕ 390 mm ➗ 334 mm

COLOR

Acero inoxidable antihuella.

DIMENSIONES

➔ 595 mm ➕ 390 mm ➗ 335 mm



ML 820 BI



Microondas integrable

- Capacidad: 20 litros.
- Panel en base de cristal.
- Puerta con doble cristal / Marco inox antihuella.
- Mandos mecánicos.
- 700 W. potencia de microondas.
- Interior de acero inoxidable.
- Plato giratorio de 24 Cm.
- 5 Niveles de potencia.
- Descongelamiento por tiempo.
- Timer de 0-60 minutos.
- Termostato de seguridad.
- Función descongelación / Descongelar y mantener.
- Producto fabricado en Portugal..

COLOR

Acero inoxidable antihuella / Negro.

DIMENSIONES

➔ 595 mm ➕ 390 mm ➗ 325 mm

Código Producto: 40584201



MB 620 BI BLANCO



Microondas empotrable

- Microondas empotrado.
- Fronte en color blanco.
- Panel de mandos mecánico.
- Capacidad: 20 litros.
- Potencia 700 W. Microondas.
- Interior de acero inoxidable.
- Plato giratorio integrado 24 cm.
- 5 Niveles de potencia.
- Descongelación por tiempo.
- Temporizador mecánico 0 a 60 minutos.
- Termostato de seguridad.
- 1 Rack metálico para altura.
- Puerta interior en doble cristal.
- Fabricado en Europa.

COLOR

Blanco.

DIMENSIONES

➔ 595 mm ➕ 390 mm ➗ 325 mm

Código Producto: 40584001

Dimensiones
Características Técnicas

HBB 510 BK NEGRO

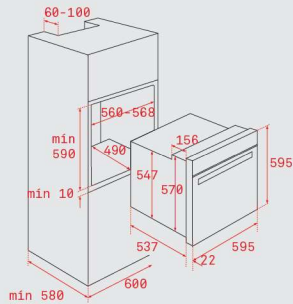

HBB 510 WH BLANCO

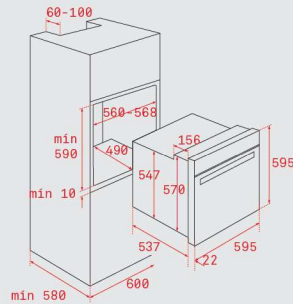

HGS 924

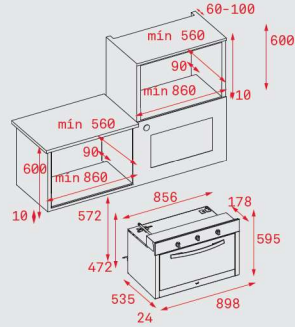

Compactos

CAFETERA CML 45 INOX.

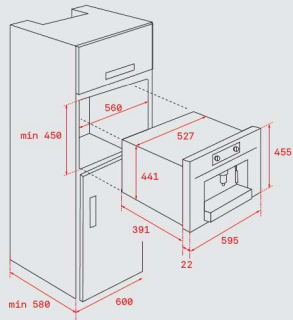

HORNO VAPOR HLC 847 SC

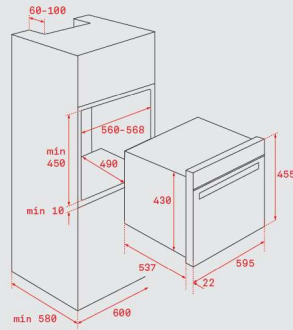

CALIENTAPLATOS CPEL 15

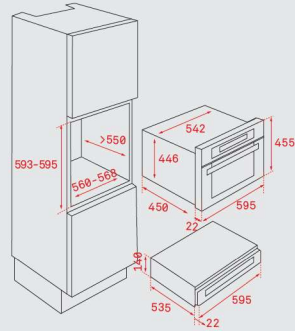

SELLADOR AL VACIO VS 152

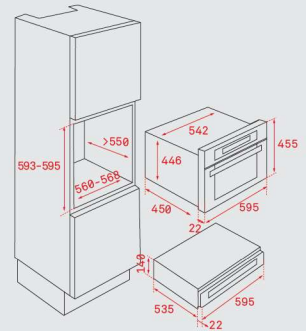

Microondas

MLC 844 C

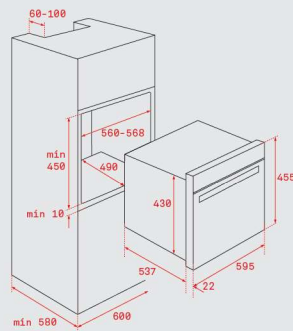

HLC 849 C

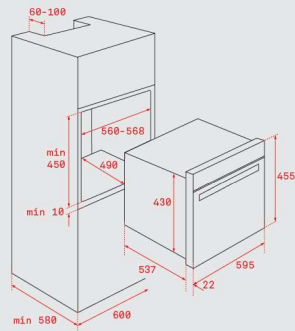

ML 822 BIS L

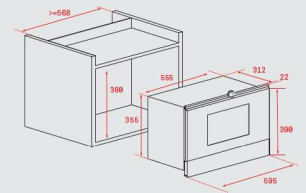

ML 822 BIS L BLANCO

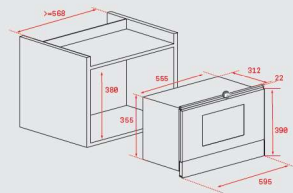

MS 622 BIS L

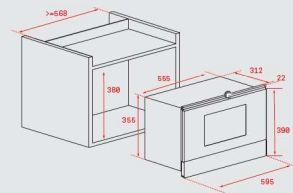

MS 620 BIS

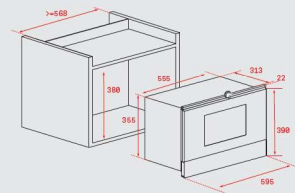

ML 820 BI

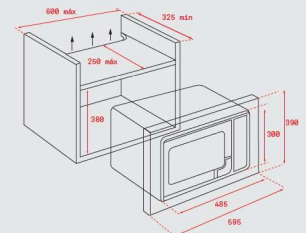

DIMENSIONES

MB 620 BI BLANCO

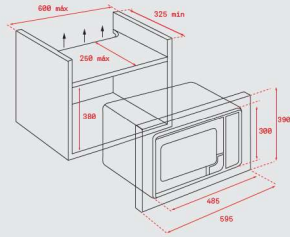

Encimeras

IR 9530

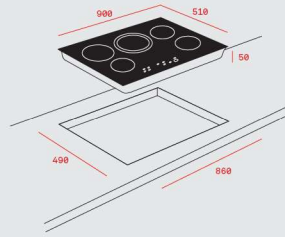

IR 8430

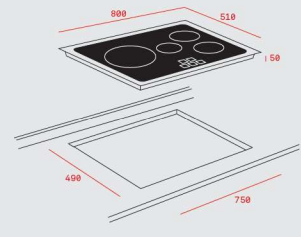

IZF 6420

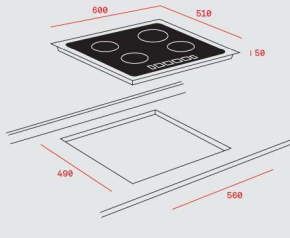

IB 6415

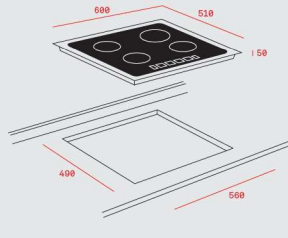

TR 951

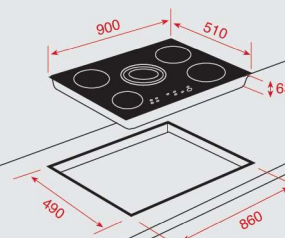

TR 6420

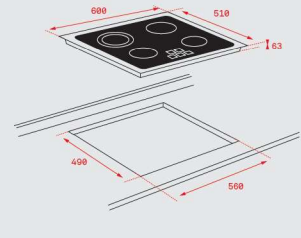

TT 6415

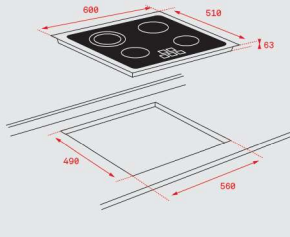

TB 6415

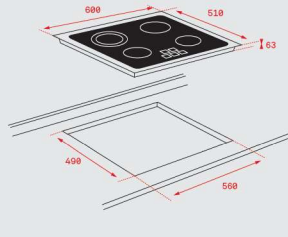

TB 5303

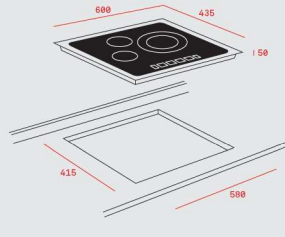

CGW LUX 90 TC 5G AI AL DR CI

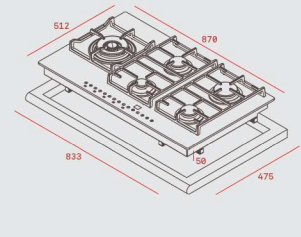

CGW LUX 90 5G AI AL DR CI

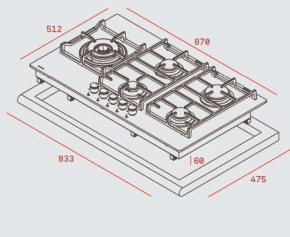

CGW LUX 70 5G AI AL CI

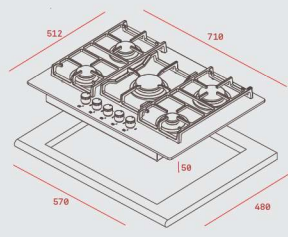

CGW LUX 60 4G AI AL CI

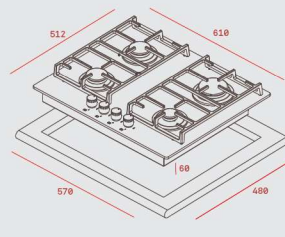

HF LUX 60 4G AI CI BLANCA

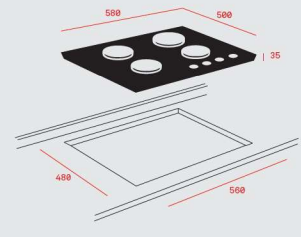



Microondas

	HCL 849 C	MLC 844 C	ML 822 BIS L	ML 822 BIS L BLANCO	MS 622 BIS L	MS 620 BIS	ML 820 BI	MB 620 BI BLANCO
Páginas	40	40	41	41	42	42	43	43
Medidas externas (mm)								
Alto/Ancho/Fondo	455/595/559	455/595/559	390/595/334	390/595/334	390/595/334	390/595/335	390/595/325	390/595/325
Medidas interiores (mm)								
Alto/Ancho/Fondo	232/475/365	232/475/405	280/350/220	280/350/220	210/ 305 / 280	210/305/280	210/305/280	210/305/280
Capacidad (Litros)	40	44	22	22	22	20	20	20
Conexión eléctrica								
Potencia de conexión 220-240 (V)	•	•	•	•	•	•	•	•
Frecuencia 50 Hz	•	•	•	•	•	•	•	•
Potencia microondas (W)	1000	1000	850	850	850	700	700	700
Potencia grill (W)	1400/2500	1400	1200	1200	1200	1000	—	—
Potencia máxima nominal (W)	3400	3200	2500	2500	2500	1100	1100	1100
Características								
Niveles de potencias	5	5	5	5	5	5	5	5
Acero inoxidable antihuella	•	•	•	•	—	•	—	—
Panel Touch Control	TFT 5"	•	•	—	•	—	—	—
Panel de control eléctrico	—	—	—	—	—	•	—	—
Panel de control electromecánico	•	•	•	•	•	•	•	•
Grill	•	•	•	•	•	—	—	—
Grill de cuarzo integrado	—	—	—	—	—	•	—	—
Grill abatible	—	—	•	•	•	—	—	—
Funciones de cocción	22 + 50 Recetas	3	3	3	3	3	1	1
Menú de acceso directo	—	—	3	1	—	—	—	—
Temporizador (Minutos)	0 - 90	0 - 90	0 - 90	0 - 90	0-90	0 - 90	0 - 60	0 - 60
Partida rápida de 30 segundos	•	—	—	—	—	—	—	—
Partida rápida de 1 minuto	•	—	•	•	—	—	—	—
Descongelación por tiempo	•	•	•	•	•	•	•	•
Descongelación por peso	•	•	•	•	•	•	—	—
Bloqueo de seguridad para niños	•	—	•	•	—	•	—	—
Termostato de seguridad	•	•	•	•	•	•	•	•
Apertura electrónica de puerta	—	—	•	•	—	—	—	—
Base cerámica	—	—	•	•	—	—	—	—
Platogiratorio integrado	—	—	—	—	•	•	•	•
Accesorios								
Marco	—	—	—	—	—	•	•	•
Parrilla	1	1	1	1	1	1	1	1
Plato tostador	—	—	—	—	—	—	—	—
Clase energética								
(Stand by)	A	—	A	A	A	A	A	A
Embalaje (*) Valores aproximados.								
Peso bruto (Kg.)	34,5	31,9	23,9	23,9	23,9	21,1	21,1	21,1
Ancho (cm.)	68,0	68,0	64,0	64,0	64,0	64,5	64,5	64,5
Fondo (cm.)	68,0	68,0	44,0	44,0	44,0	44,0	44,0	44,0
Alto (cm.)	53,5	53,5	43,5	43,5	43,5	45,0	45,0	45,0