



REFRIGERADORES

SERIE WISH

El frío también juega un papel importante en el calor de una casa.

Nuestros refrigeradores cumplen la función de mantener los alimentos frescos porque, de esa manera estos conservan sus nutrientes y la eficacia de sus vitaminas.



GAMA





REFRIGERADORES TEKA

Cuidan de su salud, cuidando de mantener sus alimentos frescos.

LOS REFRIGERADORES TEKA OFRECEN UN RENDIMIENTO SOBRESALIENTE CON UN CONSUMO DE ENERGÍA A++. GRACIAS A LA TECNOLOGÍA NO FROST Y SU SISTEMA DE TRATAMIENTO ANTIBACTERIA; SU COMIDA SIEMPRE SE MANTENDRÁ REALMENTE FRESCA.



VERDADERA EFICIENCIA ENERGÉTICA

Nuestra gama de Refrigeradores y Congeladores ha sido diseñada teniendo en cuenta la eficiencia.

Ahorre dinero con la tecnología más avanzada. Además, al usar R600a, un refrigerante totalmente ecológico, su refrigerador tiene menos impacto sobre el medio ambiente.



FUNCIÓN ECO

Con esta función, los refrigeradores mantienen una temperatura óptima y constante minimizando el consumo de energía y previniendo la proliferación de bacterias. Mantiene el refrigerador a 6°C y el congelador a -18°C.

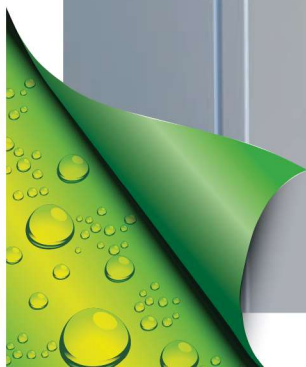



TRATAMIENTO ANTIBACTERIAS

Tanto la cavidad interior como las puertas de los refrigeradores Teka han recibido un tratamiento especial. Esta película antibacteriana está hecha de iones de plata y evita que las bacterias y los microorganismos crezcan en el interior del refrigerador. Gracias a este sistema, la comida se mantiene fresca y es seguro para comer por más tiempo; además previene de la aparición de enfermedades como la salmonella o la hepatitis C. Algunos modelos tienen no sólo una, sino hasta 4 sistemas antibacterianos: en la unión, ionizador, filtro de olores antibacteriana y recubrimiento de plata para el plástico interior.



SISTEMA NO FROST: FRÍO SIN ESCARCHA

El Sistema No Frost Teka entrega congelación rápida y de alta calidad, conservando mejor los alimentos y permitiendo la remoción de las diferentes mezclas de olores. El refrigerador se descongela automáticamente y recoge restos de agua en un compartimento especial donde se evapora. También mantiene una temperatura óptima y constante en todo el refrigerador, aparte del monitoreo de la temperatura con mayor precisión que un sistema tradicional. De esta manera, se controla el nivel de humedad en todo momento e impide que el hielo y la escarcha se acumule en las paredes y la comida.



FUZZY LOGIC

El sistema Fuzzy Logic entrega en forma constante y automática la temperatura precisa sin que el usuario tenga que hacer nada en absoluto. El sistema tiene un control electrónico que regula la temperatura a través de sensores independientes, que se distribuyen por todo el refrigerador. Esto mantiene una temperatura constante y se ajusta a la temperatura externa de forma automática. Toda la información de la temperatura - tanto del ambiente y el interior - es recogida por el control electrónico, que regula la entrada de aire frío y con precisión establece las diferentes temperaturas para cada compartimento, de manera automática.





MANEJO INTELIGENTE

El control electrónico Teka optimiza el rendimiento de sus refrigeradores. Su memoria, por ejemplo, restablece la temperatura seleccionada en caso de falla de energía.



CAJON DE VEGETALES CON CONTROL DE HUMEDAD

Los cajones transparentes extraíbles con regulación de humedad presentan diferentes niveles de humedad: altos, ideales para alimentos frescos y bajos para carnes y pescados.



FUNCIÓN VACACIONES

Si no va a utilizar el refrigerador durante mucho tiempo, los días de vacaciones, encender la Función Vacaciones es la mejor opción. Se apaga y/o ralentiza el refrigerador y mantiene el congelador a -18°C.



NUEVA MANETA DE APERTURA

¿Con qué frecuencia ha deseado una maneta de puerta más fácil de usar? Teka ha agregado su nuevo sistema "Easy Open" para ahorrarle esfuerzo. Solo un movimiento horizontal de las manetas de aluminio romperá el vacío interior, facilitando la apertura de las puertas. La nueva maneta Teka Easy Open también proporciona una mejor protección para su refrigerador.

EXPERIMENTA LA NUEVA ILUMINACIÓN LED

Las nuevas luces LED de los refrigeradores Teka proporcionan una hermosa luz blanca cálida que mejora la visibilidad incluso cuando está lleno. Los LED tienen una vida útil mucho más larga que las luces convencionales, a la vez que proporcionan un importante ahorro de energía. Además, no emiten calor, por lo que no afectan la temperatura interna.



MAYOR FLEXIBILIDAD PARA CONGELAR

Los nuevos refrigeradores Teka ofrecen la máxima flexibilidad de espacio en el congelador. Saque los cajones y coloque cómodamente la comida en los estantes de seguridad de vidrio, incluso con piezas más grandes. Tienes tantas combinaciones como necesite.



ZONA 0-3 °C

Para mantener todas las propiedades nutritivas de los alimentos frescos, comestibles o carnes con todas las propiedades nutritivas hasta tres veces más, elija el compartimiento enfriador (Chiller); proporciona la mejor frescura. También ayuda a prevenir el crecimiento del microorganismo patógenos que potencialmente puede desarrollarse por encima de 4°C.





FREEZER TGF3 - 270 NF INOX.



Freezer vertical

- Puerta en acero inoxidable antihuella.
- Congelador de libre instalación.
- Control electrónico.
- Tratamiento antibacterial exterior.
- 4 estrellas.
- Frío No Frost.
- Congelación rápida.
- Bandeja cubitera.
- Termostato regulable.
- Pilotos indicativos de funcionamiento y congelación rápida.
- Alarma óptica de temperatura.
- Siete compartimentos independientes.
- Puerta reversible.
- Autonomía 18 Hrs.
- Capacidad de congelación 16 Kg./24 Hrs.
- Patas delanteras regulables en altura.
- Ruedas traseras.
- Clasificación energética Chile: B (NCh. NCh 3000/2006).
- Clasificación energética A+. (Europa).
- Capacidad total: 290 litros brutos.
- Capacidad congelador: 255 litros netos.



REFRIGERADOR TS3 - 370 INOX.



Refrigerador-Conservador

- Puerta en acero inoxidable antihuella.
- Frigorífico de libre instalación.
- Zona de conservación 0-3 °C.
- Termostato ajustable.
- Tratamiento antibacterial exterior.
- Iluminación led en los laterales.
- Botellero cromado para cinco botellas.
- Bandejas de cristal de seguridad regulables en altura.
- Cajón de gran capacidad para verduras.
- Puerta reversible.
- Bandeja porta huevos.
- Descongelamiento automático.
- Compartimentos ajustables en la puerta.
- Gabinetes transparentes.
- Patas delanteras regulables en altura.
- Ruedas traseras.
- Clasificación energética Chile: A+ (NCh. NCh 3000/2006).
- Clasificación energética A+. (Europa).
- Capacidad total: 415 litros brutos.
- Capacidad frigorífico: 367 litros netos.

COLOR

Acero inoxidable antihuella.

DIMENSIONES

➕ 595 mm ➕ 1714 mm ➕ 650 mm

COLOR

Acero inoxidable antihuella.

DIMENSIONES

➕ 595 mm ➕ 1714 mm ➕ 650 mm



**CONJUNTO DE FRÍO
TS3-370+TGF3-270 NF
KIT DE UNIÓN**

Código Producto: TS3+370: 40698320
Código Producto: TGF3+370: 40698420
Código Producto: KIT UNIÓN: 40699015





SIDE BY SIDE NFE3 - 650X



Refrigerador Side by Side

- Puertas en acero inoxidable antihuella.
- Frío No Frost total: frigorífico y congelador.
- Control electrónico con Display LCD multifunción en puerta y bloqueo de seguridad para niños.
- Indicador digital de temperatura en refrigerador y congelador.
- Ventilación independiente Turboflow.
- Cuatro sistemas antibacterias.
- Blue light ionizadora.
- Congelación rápida y enfriamiento rápido.
- Zona de conservación 0-3 °C.
- Bandejas de cristal de seguridad regulables en altura.
- Un cajón transparente para verduras.
- Dispensador exterior de agua fría, hielo picado o cubitos de hielo con sistema de filtrado de agua.
- Alarma óptica de temperatura y acústica de apertura de puerta.
- Iluminación interior LED.
- Filtro air-clean (sistema de aire interior limpio).
- Sistema automático de temperatura Fuzzy Logic.
- Ruedas delanteras y traseras de desplazamiento.
- Patas delanteras regulables en altura.
- Clasificación energética Chile: A (NCh. 3000/2006).
- Clasificación energética A+. (Europa).
- Capacidad total: 616 litros brutos.
- Capacidad frigorífico: 368 litros netos.
- Capacidad congelador: 176 litros netos.

COLOR

Acero inoxidable antihuella.

DIMENSIONES

➔ 910 mm ➕ 1790 mm ➔ 965 mm



NFE 900 X



Refrigerador Side by Side

- Refrigerador Side by Side / Libre instalación.
- Panel Touc Control.
- Frente Inoxidable antihuella.
- Full no frost (Refrigerador + freezer) / 4 Puertas.
- Control electrónico en puerta + display pantalla LCD.
- Display digital de temperatura (Refri / Freezer).
- Descongelamiento automático completo.
- 4 Estrellas / Función congelado rápido.
- Sistema automático de temperatura Fuzzy Logic.
- Ventilación independiente Turboflow.
- Zona convertible Refri-Freezer (multizona -24°/+10°C).
- Luz interior LED.
- Zona 0-3°C.
- 2 Cajones para vegetales.
- Alarma acústica de puerta abierta / Optica de Temp.
- Capacidad total: 610 Lts. (Bruto) / 540 (Neto).
- Gas refrigerante R600a / 68 Gr.
- Cuatro sistemas antibacterias.
- Clasificación energética Chile: A+ (NCh. 3000/2006).
- Capacidad total: 610 litros brutos.
- Capacidad frigorífico: 385 litros netos.
- Capacidad congelador: 155 litros netos.

COLOR

Acero inoxidable antihuella.

DIMENSIONES

➔ 920 mm ➕ 1825 mm ➖ 765 mm

Código Producto: 40659940



NFE2 320 X



Refrigerador Combi libre instalación

- Refrigerador Combi Full No Frost.
- Frente Inox antihuella.
- Panel Touch Control con Display digital de T°.
- 4 Estrellas.
- Capacidad bruta Total 320 Lts.
- Volumen Neto Freezer: 90 Lts.
- Termostato regulable.
- Botellero cromado (5 botellas).
- Descongelamiento automático.
- Tratamiento antibacterias (Iones de plata).
- Función Congelamiento rápido.
- Gas R-600a - 62 gr. - Autonomía 17 Hr.
- Capacidad de congelación: 5Kg / 24 hrs.
- Clase energética A+.



CI2 330 NF COMBI



• Refrigerador combi integrable.

- Sistema No Frost.
- Zona de conservación 0-3 °C.
- Tratamiento antibacterias.
- Termostato ajustable.
- Panel de control mecánico.
- Congelador 4 estrellas.
- Descongelación automática completa
- Luz interior.
- Puertas reversibles.
- Botellero cromado.
- Gavetas ajustables.
- Cajón de verduras transparente.
- Evaporador oculto.
- Capacidad total: 283 litros.
- Capacidad del refrigerador: 189 litros netos.
- Capacidad del congelador: 55 litros netos.

Obs: Producto integrable en mueble, no incluye puertas decorativas, ni tiradores.

Clase energética A (Norma Europea).

Clase energética Chile (no disponible al momento de la publicación).

COLOR

No aplica / Modelo full Integrable.
Cliente provee las puertas y tiradores de su gusto.

DIMENSIONES

➔ 540 mm ➔ 1770 mm ➔ 535 mm

COLOR

Acero inoxidable.

DIMENSIONES

➔ 595 mm ➔ 1860 mm ➔ 600 mm



CAVA DE VINO RV-26 E



- Cava de vinos de libre instalación.
- Capacidad: 26 botellas.
- Maneta metálica.
- Luz Interior.
- Alarma óptica de temperatura.
- Temperatura ajustable para vinos tintos y blancos (7-16°C).
- Panel de control electrónico.
- 2 estantes de madera ajustables.
- Patas ajustables.
- Clase climática: N.
- Volúmen bruto (litros): 85.
- Volúmen neto (litros): 83.

COLOR
Aluminio.

DIMENSIONES
➕ 506 mm ➔ 780 mm ➖ 550 mm

Código Producto: 40682002



CAVA DE VINO RV-250 B (REEMPLAZO 2018)



- Cava de vinos de libre instalación.
- Capacidad: 25 botellas estándar.
- Manilla de apertura integrada.
- Luz LED Interior.
- Temperatura ajustable para vinos Tintos y blancos (6-18°C.).
- Panel de control electrónico.
- 5 Bandejas de madera ajustables.
- Clase climática: N.
- Eficiencia energética Europa: Clase A.
- Volumen bruto: 97 Litros.
- Gas refrigerante R600a.

COLOR
Negro.

DIMENSIONES
➕ 500 mm ➔ 770 mm ➖ 540 mm

Código Producto: 40682004

Dimensiones
Características Técnicas

DG 980/780 CRISTAL

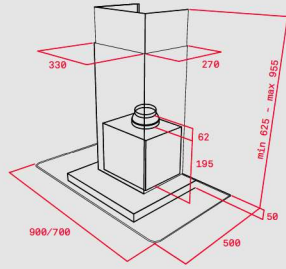

DJE 90/70/60 INOXIDABLE

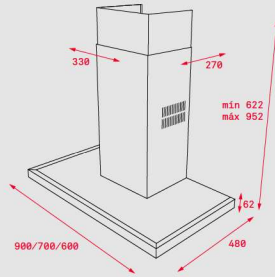

DBB 90/70/60 INOXIDABLE

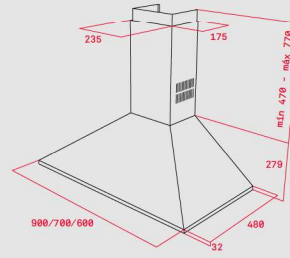

CNL 6415 PLUS NEGRA

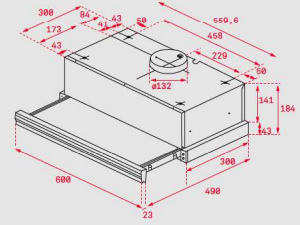

TL 6310 INOX.

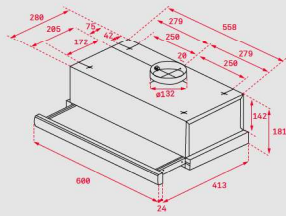

TL 6310 NEGRA / TL 6310 BLANCA

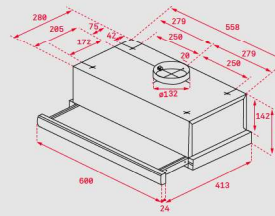

TL 9310 INOX.

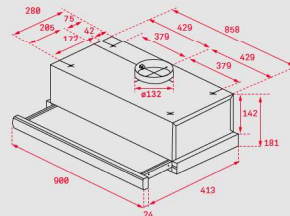

GFH 55 INOXIDABLE

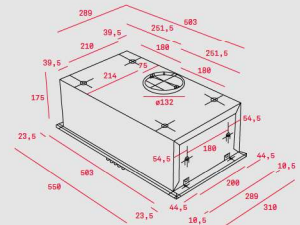

C 6310 INOX.

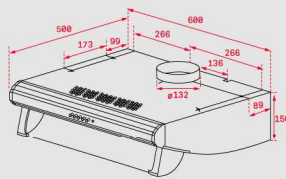

CL 610 INOXIDABLE

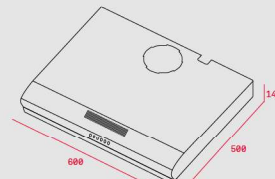

Refrigeradores

TGF3 - 270 NF INOX.

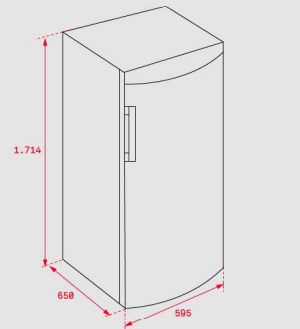

TS3 - 370 INOX.

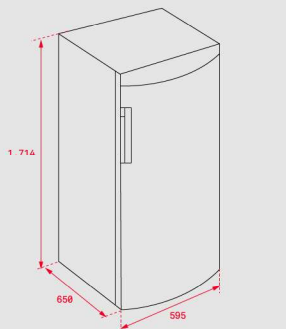

NFE3 - 650 X

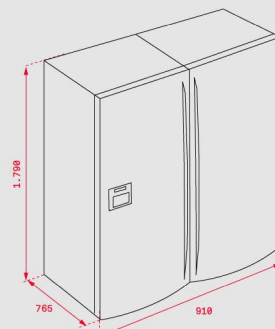

NFE 900 X

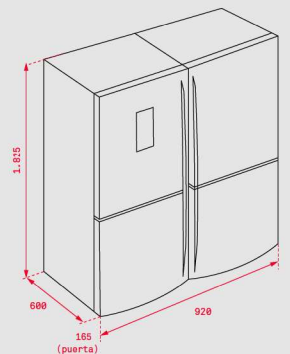

NFE2 - 320 X

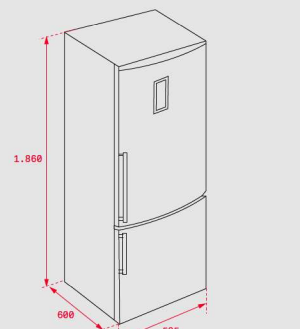

CI2 330 NF COMBI

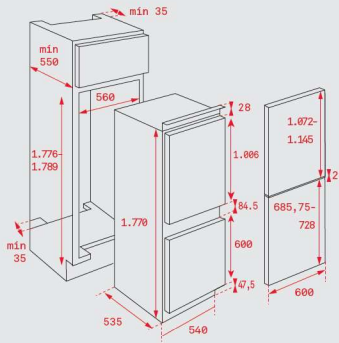

CAVARV - 26 E

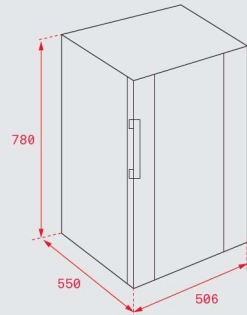

Lavavajillas

DW8 - 59 FI

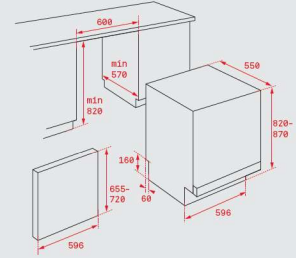

DW9 - 70 FI

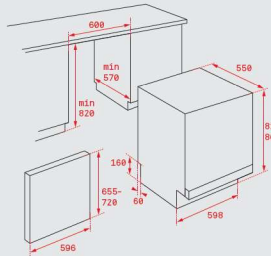

LP9 - 850 INOX.

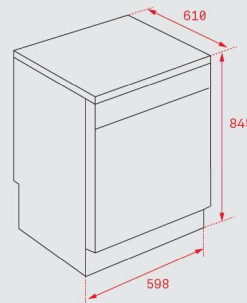

LP9 - 440 INOX.

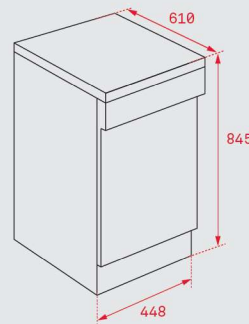

LP8 - 820 BLANCO

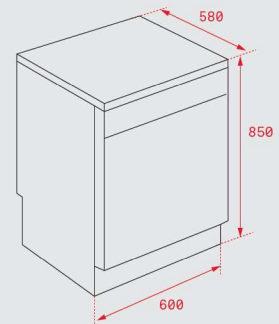

Lavado y Secado

LAVADORA TKD 1280

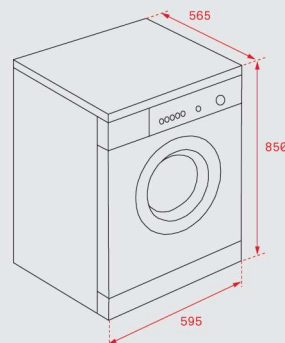

LAVADORA TK4 1270 INOX.

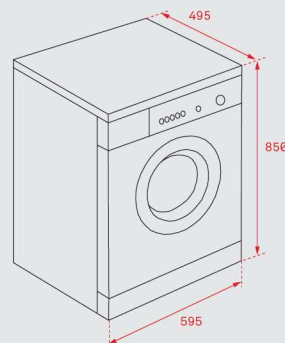

SECADORA TKS 850 C

