



CAMPANAS

SERIE WISH

Deliciosos aromas sin humos u olores desagradables.

Las campanas Teka son tan eficientes y bellas,

que parecen obras de arte.



GAMA





CAMPANAS TEKA

Capacidad de absorción óptima para garantizar un entorno comfortable

GRACIAS A SUS INNOVACIONES TECNOLÓGICAS Y FUNCIONES, TEKA HACE UN SALTO CUÁNTICO EN CONSUMO DE ENERGÍA, ILUMINACIÓN, CAPACIDAD DE ABSORCIÓN Y RUMOROSIDAD, CON LAS NUEVAS CAMPANAS **WISH** DE TEKA.

DISFRUTE SU POTENCIA Y DISEÑO

Nos gusta crear nuevos modelos que le ofrezcan una amplia variedad de sistemas de control avanzados. Prestamos especial atención a la estética, porque eso es tan importante para usted como su capacidad de absorción, consumo de energía o buena iluminación. Los nuevos paneles Touch Control de vidrio negro con símbolos blancos resaltan la personalidad de estas campanas extractoras.

ECOPOWER: EL MOTOR ECOLÓGICO

Teka amplía su gama de campanas EcoPower. Provistas de un motor más eficiente y silencioso que respeta el medio ambiente y su entorno inmediato. Con mayor capacidad de absorción, hasta 1.200 m³ / h, y menores niveles de ruido (solo 37dB). Además, ahorros de energía de hasta 75% y una calificación energética de A ++. (Para Europa)





A BCDEFG
Eficiencia



A BCDEFG
Fluido de Aire



A BCDEFG
Eficiencia de Luz



A BCDEFG
Eficiencia del Filtro antigrasa

QUADRUPLE

SIMPLEMENTE LO MEJOR

Las campanas TEKA, por ser fabricadas en Europa, deben pasar una exigente norma de evaluación y rendimiento efectivo, contenidas en la, COMMISSION DELEGATED REGULATION (EU) No 65/2014, que comenzó a aplicarse desde el 01 de Enero del 2015, esta información (contenida en una etiqueta de eficiencia) SOLO es válida para Europa, puesto que en Chile, NO existe norma de eficiencia en Campanas, comparable con la norma de Europa, es decir esa información solo es comparable con campanas producidas en Europa.





Slim
45 mm

**ULTRASLIM, DISEÑO Y ELEGANCIA
A SU ALCANCE**

Una de las campanas más delgadas del mercado. Su frente delgado paneles no resta para nada de su capacidad de extracción o su eficiencia.

Discreto, muy elegante y fácil de limpiar, mantienen el aire, sin pedir nada a cambio: Eso, para nosotros, es verdadera calidad.

45 mm



MODELO ISLA:

Se usa en cocinas de gran tamaño, ya que su capacidad es acorde a estos espacios; su instalación es, conectada el techo de la habitación.



**MODELO DECORATIVO
MURAL:**

Posee características similares al modelo isla, pero su instalación es de muro, se pueden instalar en departamentos, con sistema de recirculación.



**MODELO TRADICIONAL Y/O
EXTRAIBLE:**

Se instala generalmente en cocinas más pequeñas, y en los modelos extraíbles, empotrada al mueble de alacena de las cocinas, se recomienda instalar con salida al exterior, pero si no es posible, existe la opción de recirculación, donde se usan los filtros de carbón.

37
dB

CC-485
CAMPANA TUBULAR ISLA,
MINIMALISTA Y CON BAJO
NIVEL DE RUIDO

Solo 44 dB de rumorosidad, Clase A de eficiencia (Europa), y motor ECOPOWER potenciado, junto a luces LED y panel digital; este modelo es especial para ambientes sutiles y que requieren de bajo impacto visual.



ASPIRA POR TODOS LOS LADOS

La aspiración perimetral ofrece niveles de eficiencia más altos. Más silencio, extracción más rápida y un proceso de limpieza mucho más fácil ...

El aire, gracias al efecto Venturi, se acelera cuando pasa a través de las ranuras perimetrales de la campana. Luego, la velocidad se reduce en el interior, creando una barrera que impide que escapen el humo y los malos olores..

El resultado: es un entorno limpio y libre de olores, cuando la campana esta conectada al exterior.



UNICA EN SU CLASE

Esto describe las nuevas capuchas extraibles CNL-6415. Notables por su luz en barra de iluminación LED, filtros decorativos de acero inoxidable de nuevo diseño, también con mayor capacidad de extracción, controles electrónicos con hasta 6 velocidades, frente de vidrio y sobre todo, eficiencia energética con clase A. (Europa)



WISH

DH2 ISLA 1285



ECOPOWER

Campana decorativa isla

- Motor ECOPower.
- Eficiencia Energética: Clase A (Europa).
- Mandos electrónicos retroiluminados + display digital blanco.
- Tres velocidades + Velocidad intensiva.
- Programador de tiempo de aspiración.
- Luz LED (4 x 3W.).
- Indicador de Saturación de Filtros.
- Filtros metálicos antigrasa.
- Interior de fácil limpieza.
- Motor doble turbina.
- Capacidad de extracción Máxima 1.200 m³/h.
- Capacidad de extracción Salida libre 920 m³/h.
- Nivel sonoro UNE EN 60704-2-13.
- 1ª Velocidad / Intensiva: 52 / 66 dBA.
- Posibilidad de funcionamiento en recirculación.
- Kits para recirculación No incluidos.
- Incluye enchufe tipo Europeo (2P- 16 Amp.).
- Producto Fabricado en Europa.

COLOR

inoxidable + Cristal negro sobre ala.

DIMENSIONES

➔ 1200 mm ➔ 600 mm ➔ Mín. 662/Máx. 1062 mm

Código Producto: 40484670 (Estructura)
Código Producto: 40484671 (Cuerpo)



WISH

DH2 ISLA 985



ECOPOWER

Campana decorativa isla

- Motor ECOPower.
- Eficiencia Energética: Clase A (Europa).
- Mandos electrónicos retroiluminados + display digital blanco.
- Tres velocidades + Velocidad intensiva.
- Programador de tiempo de aspiración.
- Luz LED (4 x 3W.).
- Indicador de Saturación de Filtros.
- Filtros metálicos antigrasa.
- Interior de fácil limpieza.
- Motor doble turbina.
- Capacidad de extracción Máxima 1.200 m³/h.
- Capacidad de extracción Salida libre 920 m³/h.
- Nivel sonoro UNE EN 60704-2-13.
- 1ª Velocidad / Intensiva: 52 / 66 dBA.
- Posibilidad de funcionamiento en recirculación.
- Kits para recirculación No incluidos.
- Incluye enchufe tipo Europeo (2P- 16 Amp.).
- Producto Fabricado en Europa.

COLOR

inoxidable + Cristal negro sobre ala.

DIMENSIONES

➔ 900 mm ➔ 600 mm ➔ Mín. 662/Máx. 1062 mm

Código Producto: 40484640



CC 485 ISLA



Campana decorativa tubular Isla

- Motor ECOPower.
- Eficiencia energética: Clase A (Europa).
- Mandos Digitales por sensores Touch Control.
- Tres velocidades + Velocidad intensiva.
- Programador de tiempo de aspiración.
- Luz LED (2 x 3W.).
- Indicador de saturación de filtros.
- Filtro metálico antigrasa.
- Motor doble turbina.
- Capacidad de Extracción Máxima: 1.200 m³/h.
- Capacidad de Extracción Salida Libre: 920 m³/h.
- Nivel sonoro UNE EN 60704-2-13.
- 1ª Velocidad / Intensiva: 50 / 72 dBA.
- Posibilidad de funcionamiento en recirculación.
- Kits para recirculación No incluidos.
- Incluye enchufe tipo Europeo (2P- 16 Amp.).
- Producto Fabricado en Europa.

COLOR

Acero inoxidable.

DIMENSIONES

➔ 400 mm ➦ 400 mm ⬆️ Mín. 900/Máx. 1200 mm

Código Producto: 40480330



DG3 985 ISLA



Campana decorativa isla / Ala de cristal

- Motor ECOPower.
- Eficiencia Energética: Clase A (Europa).
- Mandos electrónicos retroiluminados + display digital blanco.
- Tres velocidades + Velocidad intensiva.
- Programador de tiempo de aspiración.
- Luz LED (4 x 3W.).
- Indicador de saturación de filtros.
- Filtros metálicos inox antigrasa.
- Motor doble turbina.
- Capacidad de extracción Máxima: 1.200 m³/h.
- Capacidad de extracción Salida libre: 920 m³/h.
- Nivel sonoro UNE EN 60704-2-13.
- 1ª Velocidad / Intensiva: 52 / 66 dBA.
- Posibilidad de funcionamiento en recirculación.
- Kits para recirculación No incluidos.
- Incluye enchufe tipo Europeo (2P- 16 Amp.).
- Producto Fabricado en Europa.

COLOR

Acero inoxidable.

DIMENSIONES

➔ 900 mm ➦ 600 mm ⬆️ Mín. 661/Máx. 1061 mm

Código Producto: 40485150



DPL 986 T



Campana decorativa mural

- Sistema de aspiración perimetral.
- Mandos por sensores Touch Control.
- Display digital velocidad seleccionada.
- Tres velocidades + Velocidad intensiva.
- Programador de tiempo de aspiración.
- Luz LED (4 x 3 W.).
- Indicador de saturación de filtros.
- Filtros metálicos antigrasa.
- Panel inferior de acero inoxidable.
- Motor doble turbina.
- Capacidad de extracción Máxima 1.200 m³/h.
- Capacidad de extracción Salida Libre: 850 m³/h.
- Nivel sonoro UNE EN 60704-2-13.
- 1ª Velocidad / Intensiva: 45 / 55 dBA.
- Posibilidad de funcionamiento en recirculación.
- Kits para recirculación No incluidos.
- Incluye enchufe tipo Europeo (2P- 16 Amp.).
- Producto Fabricado en Europa.

COLOR

Acero inoxidable + Cristal negro sobre ala.

DIMENSIONES

➔ 900 mm ➦ 480 mm ⬆️ Mín. 625/Máx. 955 mm



DVT 980/780 CRISTAL NEGRO



Campana decorativa mural - Instalación mural

- Sistema de aspiración perimetral.
- Pantalla panorámica de cristal negro.
- Mandos por sensores Touch Control.
- Display digital velocidad seleccionada.
- Tres velocidades + Velocidad intensiva.
- Programador de tiempo de aspiración.
- Luz LED (2 x 3 W.).
- Indicador de saturación de filtro.
- Filtros metálicos antigrasa.
- Motor doble turbina.
- Capacidad de extracción máxima 1.200 m³/h.
- Motor blindado de doble turbina: 880 m³/h. Salida Libre.
- Nivel sonoro UNE EN 60704-2-13.
- 1ª Velocidad /Intensiva: 28 / 56 dBA.
- Posibilidad de funcionamiento en recirculación.
- Kits para recirculación No incluidos.
- Incluye enchufe tipo Europeo (2P- 16 Amp.).
- Producto Fabricado en Europa.

Obs: Foto referencial modelo DVT-980 Cristal Negro.

COLOR

Negro.

DIMENSIONES

➔ 900-700 mm ➦ 423 mm ⬆️ Mín. 796/Máx. 1096 mm



DVT 980/780 CRISTAL BLANCO



Campana decorativa mural - Instalación mural

- Sistema de aspiración perimetral.
- Pantalla panorámica de cristal blanco.
- Mandos por sensores Touch Control.
- Display digital velocidad seleccionada.
- Tres velocidades + Velocidad intensiva.
- Programador de tiempo de aspiración.
- Luz LED (2 x 3 W.).
- Indicador de saturación de filtro.
- Filtros metálicos antigrasa.
- Motor doble turbina.
- Capacidad de extracción máxima 1.200 m³/h.
- Motor blindado de doble turbina: 880 m³/h. Salida Libre.
- Nivel sonoro UNE EN 60704-2-13.
- 1ª Velocidad /Intensiva: 28 / 56 dBA.
- Posibilidad de funcionamiento en recirculación.
- Kits para recirculación No incluidos.
- Incluye enchufe tipo Europeo (2P- 16 Amp.).
- Producto Fabricado en Europa.

Obs: Foto referencial modelo DVT-980 Cristal Negro.

COLOR

Blanco.

DIMENSIONES

➔ 900-700 mm ➔ 423 mm ➔ Mín. 796/Máx. 1096 mm



DPS 986 SLIM



Campana decorativa mural extra plana

- Sistema de aspiración perimetral.
- Mandos Electrónicos con display digital.
- Barra LED a lo ancho (1 x 6 W.).
- 3 velocidades + 1 Velocidad intensiva.
- Programador de tiempo de aspiración.
- Indicador de saturación de filtros.
- Display digital velocidad seleccionada.
- Capacidad de extracción máxima 1.200 m³/h.
- Capacidad de extracción Salida Libre: 920 m³/h.
- Nivel sonoro UNE EN 60704-2-13.
- 1ª Velocidad /Intensiva: 53 / 66 dBA.
- Enchufe tipo Europeo.
- Base perimetral en acero inoxidable / abatible.
- Opción de Recirculación - Acc. NO incluidos.
- Producto Fabricado en Europa.

COLOR

Acero Inoxidable + Ala de Acero Inoxidable.

DIMENSIONES

➔ 900 mm ➔ 480 mm ➔ Mín. 625/Máx. 955 mm

Código Producto: 980: 40483542
Código Producto: 780: 40483541

Código Producto: 40483021



NC 980/780 CRISTAL



Campana decorativa mural / Ala Cristal

- Sistema de aspiración convencional.
- Mandos por sensores electrónicos.
- Display digital velocidad seleccionada.
- Tres velocidades + Velocidad intensiva.
- Programador de tiempo de aspiración.
- Luz LED (2 x 3 W.).
- Filtros metálicos antigrasa.
- Panel inferior de acero inoxidable.
- Motor doble turbina.
- Capacidad de extracción máxima 1.200 m³/h.
- Capacidad de extracción Salida Libre: 880 m³/h.
- Nivel sonoro UNE EN 60704-2-13.
- 1ª Velocidad /Intensiva: 53 / 66 dBA.
- Posibilidad de funcionamiento en recirculación.
- Kits para recirculación No incluidos.
- Incluye enchufe tipo Europeo (2P- 16 Amp.).
- Producto Fabricado en Europa.

Obs: Foto referencial modelo NC-980 Cristal

COLOR

Acero Inoxidable + Ala de Cristal.

DIMENSIONES

➔ 900-700 mm ➔ 500 mm ➔ Mín. 655/Máx. 985 mm



DG 980/780 CRISTAL



Campana decorativa mural / Ala Cristal

- Sistema de aspiración convencional.
- Mandos por sensores electrónicos.
- Display digital velocidad seleccionada.
- Tres velocidades + Velocidad intensiva.
- Programador de tiempo de aspiración.
- Luz LED (2 x 3 W.).
- Filtros metálicos antigrasa.
- Panel inferior de acero inoxidable.
- Motor doble turbina.
- Capacidad de extracción máxima 1.200 m³/h.
- Capacidad de extracción Salida Libre: 880 m³/h.
- Nivel sonoro UNE EN 60704-2-13.
- 1ª Velocidad /Intensiva: 53 / 66 dBA.
- Posibilidad de funcionamiento en recirculación.
- Kits para recirculación No incluidos.
- Incluye enchufe tipo Europeo (2P- 16 Amp.).
- Producto Fabricado en Europa.

Obs: Foto referencial modelo DG-980 Cristal

COLOR

Acero Inoxidable + Ala de Cristal.

DIMENSIONES

➔ 900-700 mm ➔ 500 mm ➔ Mín. 655/Máx. 985 mm

Código Producto: 980: 40455332
Código Producto: 780: 40455331

Código Producto: 980: 40485352
Código Producto: 780: 40485351



DJE 90/70/60 INOXIDABLE



Campana decorativa mural

- Sistema de aspiración convencional.
- Mandos electrónicos pulsantes.
- Tres velocidades.
- Luz Halógena enrasadas (2 x 20 W.)
- Filtros metálicos antigrasa.
- Motor doble turbina.
- Capacidad de extracción máxima 700 m³/h.
- Capacidad de extracción Salida Libre: 475 m³/h.
- Nivel sonoro UNE EN 60704-2-13.
- 1ª Velocidad /Intensiva: 44 / 54 dBA.
- Posibilidad de funcionamiento en recirculación.
- Kits para recirculación No incluidos.
- Incluye enchufe tipo Europeo (2P- 16 Amp.).
- Producto Fabricado en Europa.

Obs: Foto referencial modelo DJE-90

COLOR

Acero inoxidable + Cristal negro sobre ala.

DIMENSIONES

➔ 900-700-600 mm ➔ 480 mm ➔ Mín. 684/Máx. 1014 mm

Código Producto: 90: 40484852
Código Producto: 70: 40484851
Código Producto: 60: 40484884



DBB 90/70/60 INOXIDABLE



Campana decorativa mural

- Sistema de aspiración convencional.
- Mandos electrónicos pulsantes.
- Tres velocidades.
- Luz Halógena enrasadas (2 x 20 W.)
- Filtros metálicos antigrasa.
- Motor doble turbina.
- Capacidad de extracción máxima 700 m³/h.
- Capacidad de extracción Salida Libre: 475 m³/h.
- Nivel sonoro UNE EN 60704-2-13.
- 1ª Velocidad /Intensiva: 44 / 54 dBA.
- Posibilidad de funcionamiento en recirculación.
- Kits para recirculación No incluidos.
- Producto Fabricado en Europa.

Obs: Foto referencial modelo DBB-90 Inox.

COLOR

Acero Inoxidable.

DIMENSIONES

➔ 900-700-600 mm ➔ 480 mm ➔ Mín. 749/Máx. 1049 mm

Código Producto: 90: 40460440
Código Producto: 70: 40460420
Código Producto: 60: 40460400



WISH

CNL 6415 PLUS NEGRA



Campana integrable

- Frente de cristal extraíble.
- Motor ECOPower.
- Eficiencia Energética: Clase A (Europa).
- Mandos electrónicos.
- 5 velocidades + Velocidad intensiva.
- Programador de tiempo de aspiración.
- Luz LED Barra horizontal de 9 W.
- Filtros metálicos antigrasa - Cubierta inox decorativa.
- Motor doble turbina.
- Capacidad de extracción Máxima 811 m³/h.
- Capacidad de extracción Salida libre 393 m³/h.
- Nivel sonoro UNE EN 60704-2-13.
- 1ª Velocidad / Intensiva: 52 / 64 dBA.
- Posibilidad de funcionamiento en recirculación.
- Kits para recirculación No incluidos.
- Incluye enchufe tipo Europeo (2P- 16 Amp.).
- Producto Fabricado en Europa.

COLOR

Acero inoxidable antihuella / Crista Negro.

DIMENSIONES

➔ 600 mm ➔ 490-300 mm ➔ 184 mm



WISH

TL 6310 INOX.



Campana integrable

- Borde de acero inoxidable extraíble.
- Mandos electrónicos pulsantes.
- 2 velocidades.
- Luz incandescente (2 x 28 W.).
- Filtros metálicos antigrasa.
- Motor doble turbina.
- Capacidad de extracción Máxima 756 m³/h.
- Capacidad de extracción Salida libre 540 m³/h.
- Nivel sonoro UNE EN 60704-2-13.
- 1ª Velocidad / Intensiva: 56 / 65 dBA.
- Posibilidad de funcionamiento en recirculación.
- Kits para recirculación No incluidos.
- Incluye enchufe (2P).
- Producto Fabricado en Europa.

COLOR

Acero Inoxidable.

DIMENSIONES

➔ 600 mm ➔ 413-280 mm ➔ 181 mm



WISH

TL 6310 NEGRA



Campana integrable

- Frente de ABS extraíble, color Negro.
- Mandos electrónicos pulsantes.
- 2 velocidades.
- Luz incandescente (2 x 28 W.).
- Filtros metálicos antigrasa.
- Motor doble turbina.
- Capacidad de extracción Máxima 756 m³/h.
- Capacidad de extracción Salida libre 540 m³/h.
- Nivel sonoro UNE EN 60704-2-13.
- 1ª Velocidad / Intensiva: 56 / 65 dBA.
- Posibilidad de funcionamiento en recirculación.
- Kits para recirculación No incluidos.
- Incluye enchufe (2P).
- Producto Fabricado en Europa.

COLOR
Negro.

DIMENSIONES
➔ 600 mm ➔ 413-280 mm ➔ 181 mm



WISH

TL 6310 BLANCA



Campana integrable

- Frente de ABS extraíble, color Blanco.
- Mandos electrónicos pulsantes.
- 2 velocidades.
- Luz incandescente (2 x 28 W.).
- Filtros metálicos antigrasa.
- Motor doble turbina.
- Capacidad de extracción Máxima 756 m³/h.
- Capacidad de extracción Salida libre 540 m³/h.
- Nivel sonoro UNE EN 60704-2-13.
- 1ª Velocidad / Intensiva: 56 / 65 dBA.
- Posibilidad de funcionamiento en recirculación.
- Kits para recirculación No incluidos.
- Incluye enchufe (2P).
- Producto Fabricado en Europa.

COLOR
Blanco.

DIMENSIONES
➔ 600 mm ➔ 413-280 mm ➔ 181 mm

Código Producto: 40474252

Código Producto: 40474251



TL 9310 INOX.



Campana integrable

- Frente de acero inoxidable extraíble.
- Mandos electrónicos pulsantes.
- 2 velocidades.
- Luz incandescente (2 x 28 W.).
- Filtros metálicos antigrasa.
- Motor doble turbina.
- Capacidad de extracción Máxima 756 m³/h.
- Capacidad de extracción Salida libre 540 m³/h.
- Nivel sonoro UNE EN 60704-2-13.
- 1ª Velocidad / Intensiva: 56 / 65 dBA.
- Posibilidad de funcionamiento en recirculación.
- Kits para recirculación No incluidos.
- Incluye enchufe (2P).
- Producto Fabricado en Europa.



GFH 55 INOXIDABLE



Campana full integrable

- Frente de acero inoxidable.
- Mandos electrónicos pulsantes.
- 3 velocidades.
- Luz incandescente (2 x 28 W.).
- Filtros metálicos curvos antigrasa.
- Motor doble turbina.
- Capacidad de extracción Máxima 700 m³/h.
- Capacidad de extracción Salida libre 367 m³/h.
- Nivel sonoro UNE EN 60704-2-13.
- 1ª Velocidad/Intensiva: 62/69 dBA.
- Posibilidad de funcionamiento en recirculación.
- Kits para recirculación No incluidos.
- Incluye enchufe (2P).
- Producto Fabricado en Europa.



Forma de uso recomendada.

CAMPANAS

COLOR

Acero Inoxidable.

DIMENSIONES

➔ 900 mm ➔ 413-280 mm ➔ 181 mm

COLOR

Acero Inoxidable.

DIMENSIONES

➔ 550 mm ➔ 310 mm ➔ 175 mm

Código Producto: 40474390

Código Producto: 40446700



C 6310 INOX.



Campana tradicional

- Frente de acero inoxidable.
- Mandos electrónicos pulsantes.
- 3 velocidades.
- Luz incandescente (2 x 28 W.).
- Filtros metálicos curvos antigrasa.
- 1 Motor.
- Luz piloto de funcionamiento.
- Capacidad de extracción Máxima 532 m³/h.
- Capacidad de extracción Salida libre 254 m³/h.
- Nivel sonoro UNE EN 60704-2-13.
- 1ª Velocidad / Intensiva: 49 / 66 dBA.
- Posibilidad de funcionamiento en recirculación.
- Kits para recirculación No incluidos.
- Incluye enchufe (2P).
- Producto Fabricado en Europa.

COLOR

Acero Inoxidable.

DIMENSIONES

➔ 600 mm ➔ 500 mm ➕ 150 mm



CL 610 INOX



Campana tradicional

- Mandos deslizantes.
- Capacidad de extracción máxima: 350 m³/h.
- Capacidad de extracción salida libre: 220 m³/h.
- Lámpara incandescente.
- Nivel sonoro 52 dBA (3ª Velocidad).
- 3 velocidades.
- Frente y cuerpo de acero inoxidable.
- Visera de cristal abatible.
- Filtros metálicos multicapa antigrasa.
- Incluye válvula antiretorno y set de anclaje.
- Posibilidad de funcionamiento en recirculación.
- Kits de recirculación no incluidos.

COLOR

Acero Inoxidable.

DIMENSIONES

➔ 600 mm ➔ 500 mm ➕ 14,95 mm

Código Producto: 40461540

Código Producto: 40495273
C/Filtro de Carbono: 40495273P

Dimensiones
Características Técnicas

IR 3200 INDUCCIÓN

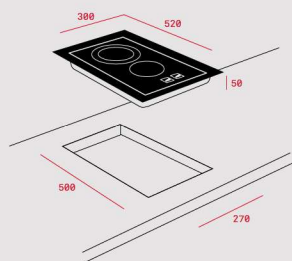

TR 3220

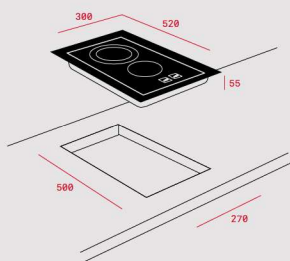

VT CM 30 2P

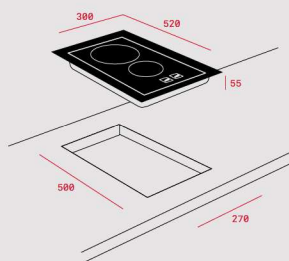

CGB LUX 2G AL CI

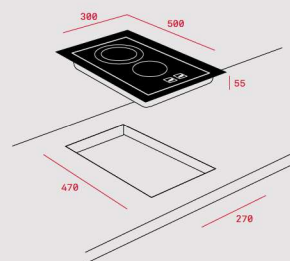

EH 302G AI

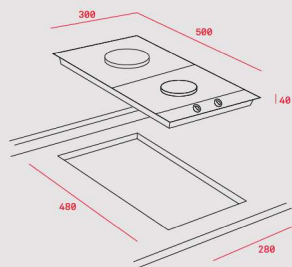

EM 302P INOX.

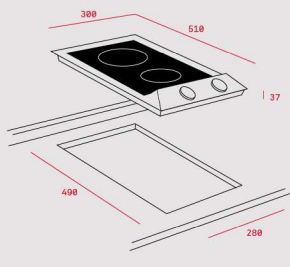

DH2 ISLA 1285

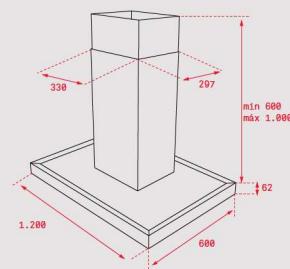

DH2 ISLA 985

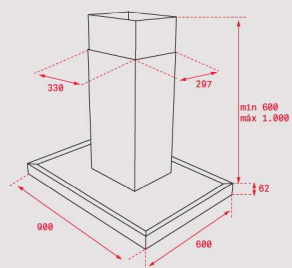

CC 485 ISLA

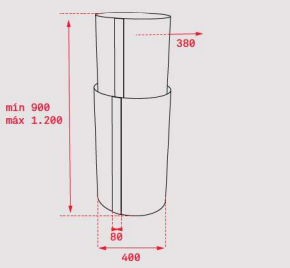

DG3 985 ISLA

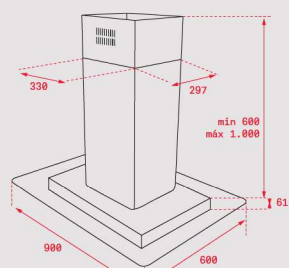

DPL 986 T

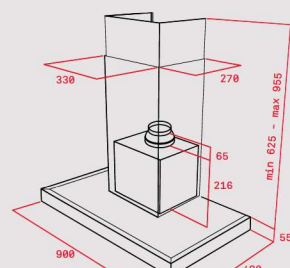

DVT 980/780 CRISTAL NEGRO

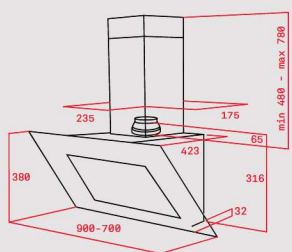

DVT 980/780 CRISTAL BLANCO

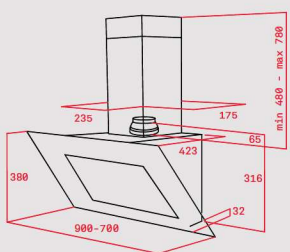

DPS 986 SLIM

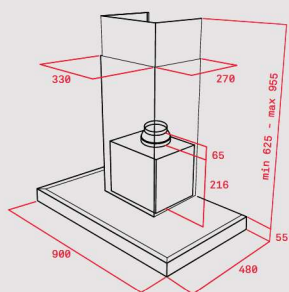

NC 980/780 CRISTAL

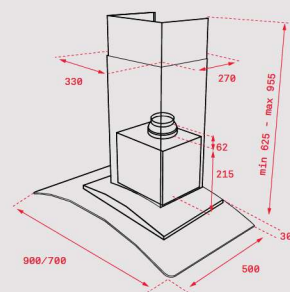

DG 980/780 CRISTAL

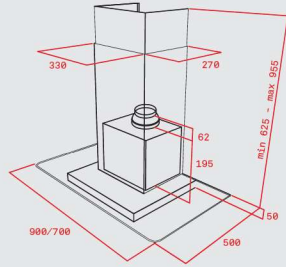

DJE 90/70/60 INOXIDABLE

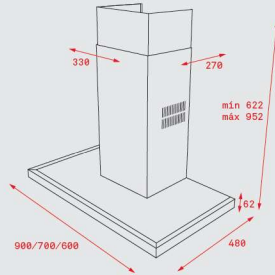

DBB 90/70/60 INOXIDABLE

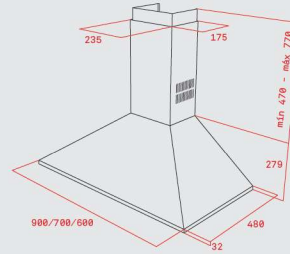

CNL 6415 PLUS NEGRA

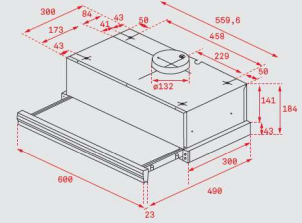

TL 6310 INOX.

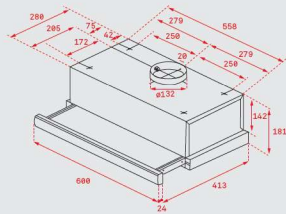

TL 6310 NEGRA / TL 6310 BLANCA

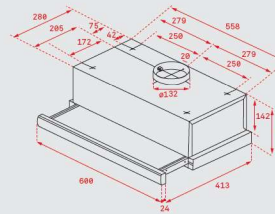

TL 9310 INOX.

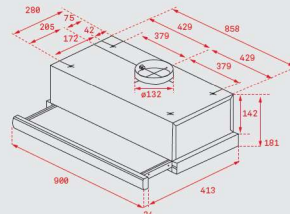

GFH 55 INOXIDABLE

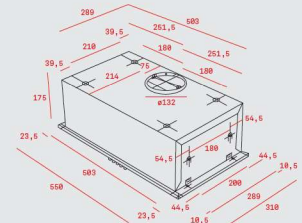

C 6310 INOX.

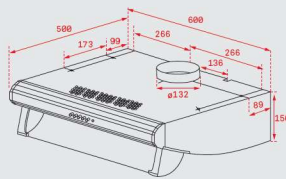

CL 610 INOXIDABLE

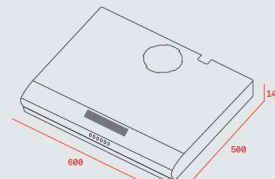

Refrigeradores

TGF3 - 270 NF INOX.

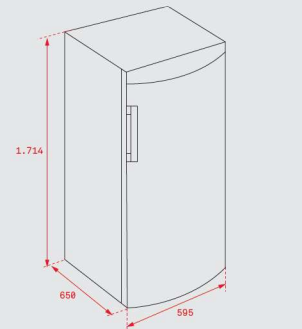

TS3 - 370 INOX.

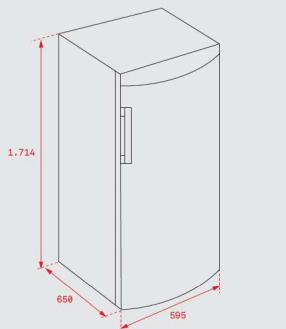

NFE3 - 650 X

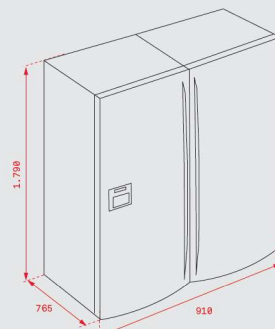

NFE 900 X

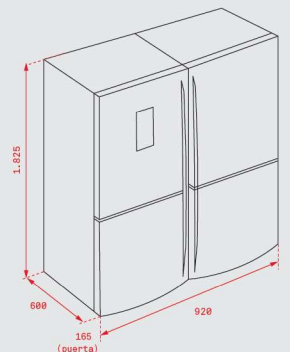

NFE2 - 320 X

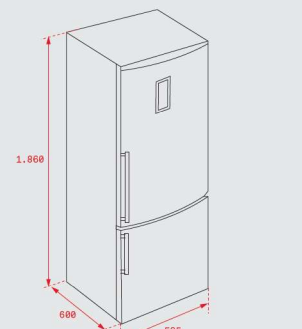



Campanas

Páginas	76	76	77	77	78	78	79
Características Eléctricas							
Potencia de conexión (V.) 220-240/50 Hz.	•	•	•	•	•	•/ 50-60 Hz.	•/ 50-60 Hz.
Potencia luz (W.)	4 x 3W (LED)	4 x 3W (LED)	2 x 3 (LED)	4 x 3W (LED)	1 x 6W (Barra Led)	4 x 3 (LED)	4 x 3 (LED)
Potencia motor (W.)	280	280	280	280	265	230	230
Potencia máxima (W.)	292	292	286	292	271	234	234
Salida exterior (Ø mm.)	150	150	150	150	150	150	150
Reductor de salida (Ø150/Ø120)	•	•	•	•	•	•	•
Kit de recirculación opcional	•	•	•	•	•	•	•
Capacidad y niveles de ruido							
Capacidad de extracción - Condición de prueba (m³/h.)	1200	1200	1200	1200	1200	1200	1200
Capacidad de extracción - Salida libre (m³/h.)	920	920	920	920	920	880	880
Nivel sonoro 1ª Velocidad (dBA) (UNE)	52	52	48	52	45	50	50
Nivel sonoro Velocidad Máx. (dBA) (UNE)	66	66	56	66	55	58	58
Tamaño máximo recomendado de cocina (m²) Aprox. (*)	< 70	< 70	< 70	< 70	< 70	< 70	< 70
Panel Control							
Panel Touch Control	—	—	•	—	•	•	•
Panel electrónico	•	•	—	•	—	—	—
Panel mandos pulsantes	—	—	—	—	—	—	—
Panel mecánico deslizante	—	—	—	—	—	—	—
Características							
Número de motores	1	1	1	1	1	1	1
Motor doble turbina	•	•	•	•	•	•	•
Motor blindado	•	•	•	•	•	•	•
Número de velocidades	3 + 1	3 + 1	3 + 1	3 + 1	3 + 1	3 + 1	3 + 1
Programación de detención	•	•	•	•	•	•	•
Panel interior de fácil limpieza	•	•	—	—	—	•	•
Filtros decorativos	•	•	—	—	—	•	•
Filtros metálicos	•	•	•	•	•	•	•
Luz piloto de funcionamiento	•	•	Display	Display	LCD	•	•
Indicador de saturación de filtro	•	•	•	—	•	•	•
Detector de humedad	—	—	—	—	—	—	—
Sistema de aspiración perimetral	—	—	—	—	•	—	—
Embalaje (*) Valores aproximados.							
Peso bruto (Kg.)	Estructura/cuerpo						
Ancho (cm.)	22,0 / 24,0	42,0	23,5	40,7	21,5	20,8	20,8
Fondo (cm.)	15,0 / 33,5	107,0	50,0	102,0	39,5	49,0	49,0
Alto (cm.)	69,0 / 74,0	70,0	50,0	52,0	59,0	58,0	58,0
	129,0 / 78,5	100,0	101,0	80,0	98,1	94,0	94,0
(*) Peso Modelo 70						(*) 19,4	(*) 19,4

(*) Datos considerando campanas conectadas al exterior, sin codos y bajo recomendaciones de instalación.



Campanas

	DPS 986 SLIM	NC 980/780 CRISTAL	DG 980/780 CRISTAL	DJE 90/70/60 INOX.	DBB 90/70/60 INOX.	CNL 6415 PLUS NEGRA
Páginas	79	80	80	81	81	82
Características Eléctricas						
Potencia de conexión (V.) 220-240/50 Hz.	•	•/ 50-60 Hz.	•/ 50-60 Hz.	•	•	230
Potencia luz (W.)	1 x 6W (Barra Led)	2 x 3 (LED)	2 x 3 (LED)	2 x 20	2 x 40	1 x 90 (W)
Potencia motor (W.)	265	230	230	115	115	110
Potencia máxima (W.)	271	270	270	155	155	119
Salida exterior (Ø mm.)	150	150	150	150	150	120
Reductor de salida (Ø150/Ø120)	•	•	•	•	•	—
Kit de recirculación opcional	•	•	•	•	•	•
Capacidad y niveles de ruido						
Capacidad de extracción - Condición de prueba (m³/h.)	1200	1200	1200	700	700	811
Capacidad de extracción - Salida libre (m³/h.)	920	880	880	475	475	580
Nivel sonoro 1ª Velocidad (dBA) (UNE)	45	52	52	43	44	52
Nivel sonoro Velocidad Máx. (dBA) (UNE)	55	60	60	57	60	64
Tamaño máximo recomendado de cocina (m²) Aprox. (*)	< 70	< 70	< 70	< 45	< 45	< 45
Panel Control						
Panel Touch Control	—	—	—	—	—	—
Panel electrónico	•	•	•	•	—	—
Panel mandos pulsantes	—	—	—	—	•	•
Panel mecánico deslizante	—	—	—	—	—	—
Características						
Número de motores	1	1	1	1	1	1
Motor doble turbina	•	•	•	•	•	•
Motor blindado	•	•	•	•	•	•
Número de velocidades	3 + 1	3 + 1	3 + 1	3	3	5 + 1
Programación de detención	•	•	•	—	—	—
Panel interior de fácil limpieza	—	—	—	—	—	—
Filtros decorativos	—	—	—	—	—	•
Filtros metálicos	•	•	•	•	•	•
Luz piloto de funcionamiento	LCD	LCD	LCD	•	•	—
Indicador de saturación de filtro	•	—	—	—	—	—
Detector de humedad	—	—	—	—	—	—
Sistema de aspiración perimetral	•	—	—	—	—	—
Embalaje (*) Valores aproximados.						
Peso bruto (Kg.)	17,4	17,3	15,3	17,3	12,5	8,0
Ancho (cm.)	36,0	59,0	59,0	39,5	98,0	64,5
Fondo (cm.)	54,5	39,5	39,5	59,0	33,0	24,0
Alto (cm.)	97,5	98,1	98,1	98,1	56,0	38,0
(*) Peso Modelo 70		(*) 16,2	(*) 14,2	(*) 14,6	(*) 10,5	

(*) Datos considerando campanas conectadas al exterior, sin codos y bajo recomendaciones de instalación.



Campanas

	TL 6310 INOX.	TL 6310 NEGRA	TL 6310 BLANCA	TL 9310 INOX.	GFH 55 INOXIDABLE	C 6310 INOXIDABLE	CL 610 INOXIDABLE
Páginas	82	83	83	84	84	85	85
Características Eléctricas							
Potencia de conexión (V.) 220-240/50 Hz.	*	*	*	*	*	*	*
Potencia luz (W.)	2 x 40	2 x 40	2 x 40	2 x 40	2 x 40	2 x 28 (halóg.)	2 x 40
Potencia motor (W.)	160	160	160	160	160	130	125
Potencia máxima (W.)	240	240	240	240	240	185	205
Salida exterior (Ø mm.)	120	120	120	120	120	120	120
Reductor de salida (Ø150/Ø120)	—	—	*	*	—	—	—
Kit de recirculación opcional	*	*	*	*	*	*	*
Capacidad y niveles de ruido							
Capacidad de extracción - Condición de prueba (m³/h.)	759	759	759	759	759	532	532
Capacidad de extracción - Salida libre (m³/h.)	540	540	540	540	540	254	380
Nivel sonoro 1º Velocidad (dBA) (UNE)	56	56	56	56	62	49	52
Nivel sonoro Velocidad Máx. (dBA) (UNE)	65	65	65	65	59	66	61
Tamaño máximo recomendado de cocina (m²) Aprox. (*)	< 30	< 30	< 30	< 30	< 30	< 10	< 10
Panel Control							
Panel Touch Control	—	—	—	—	—	—	—
Panel electrónico	—	—	—	—	—	—	—
Panel mandos pulsantes	*	*	*	*	*	*	*
Panel mecánico deslizante	—	—	—	—	—	—	—
Características							
Número de motores	1	1	1	1	1	1	1
Motor doble turbina	*	*	*	*	*	*	*
Motor blindado	*	*	*	*	*	*	*
Número de velocidades	2	2	2	2	2	3	3
Programación de detención	—	—	—	—	—	—	—
Panel interior de fácil limpieza	—	—	—	—	—	—	—
Filtros decorativos	—	—	—	—	—	—	—
Filtros metálicos	*	*	*	*	*	*	*
Luz piloto de funcionamiento	—	—	—	—	—	*	*
Indicador de saturación de filtro	—	—	—	—	—	—	—
Detector de humedad	—	—	—	—	—	—	—
Sistema de aspiración perimetral	—	—	—	—	—	—	—
Embalaje (*) Valores aproximados.							
Peso bruto (Kg.)	7,2	7,2	7,2	9,0	7,0	8,4	5,6
Ancho (cm.)	64,0	64,0	64,0	94,5	60,0	64,0	18,5
Fondo (cm.)	24,0	24,0	24,0	24,0	47,0	19,0	65,0
Alto (cm.)	37,0	37,0	37,0	37,5	36,0	53,5	53,0

(*) Datos considerando campanas conectadas al exterior, sin codos y bajo recomendaciones de instalación.